



HIKVISION

Digitálny video záznamník

Rýchla príručka užívateľa

OBSAH

Inštalácia DVR.....	4
Inštalácia pevného disku.....	4
Predný panel.....	8
Zadný panel.....	15
Pripojenie periférií.....	16
Pripojenie alarmového vstupu.....	16
Pripojenie alarmového výstupu.....	16
Pripojenie alarmu.....	16
RS-485 a pripojenie ovládacej klávesnice.....	17
Zakončovací prepínač.....	18
Tabuľka pre výpočet úložiska HDD.....	19
Prístup cez webový prehliadač.....	20
Prihlásenie.....	20
Živý obraz.....	20
Záznam.....	21
Prehrávanie.....	22
Denník udalostí.....	23
Práca v menu.....	24
Štruktúra menu.....	24
Spustenie a vypnutie.....	24
Zmena štandardného hesla administrátora.....	25
Živý obraz.....	26
Pridanie IP kamier.....	26
PTZ ovládanie.....	28
Záznam.....	28
Okamžitý záznam.....	29
Celodenný záznam.....	29
Prehrávanie.....	29
Zálohovanie.....	30
Prístup cez službu EZVIZ Cloud P2P.....	31

Informácie o právnych predpisoch

FCC informácia

Vyhlásenie FCC: Toto zariadenie bolo testované a vyvinuté v zhode s limitmi pre digitálne zariadenia a vyhovuje Časti 15 FCC predpisom. Tieto obmedzenia sú navrhnuté na zabezpečenie ochrany proti škodlivým interferenciám, keď zariadenie pracuje v komerčnom prostredí. Toto zariadenie generuje, používa a môže vyžarovať energiu na rádiových frekvenciách, a ak nie je nainštalované v súlade s referenčnou príručkou, môže spôsobiť škodlivé rušenie rádiovkej komunikácie. Prevádzka tohto zariadenia v obývanej oblasti bude pravdepodobne spôsobovať škodlivé rušenie, a v takom prípade bude musieť užívateľ eliminovať rušenie na vlastné náklady.

FCC podmienky

Toto zariadenie je v súlade s Časťou 15 pravidiel FCC. Prevádzka podlieha dvom podmienkam:

1. Toto zariadenie je v súlade s Časťou 15 pravidiel FCC. Prevádzka podlieha dvom podmienkam.
2. Toto zariadenie musí akceptovať akékoľvek prijímané rušenie, vrátane rušenia, ktoré môže spôsobiť nežiaducu činnosť.

EU Vyhlásenie o zhode



Tento produkt a, ak je dodávané, aj príslušenstvo sú označené značkou "CE" a vyhovujú tak Európskym štandardom uvedeným v: Low Voltage Directive 2006/95/EC, EMC Directive 2004 a RoHS Directive 2011/65/EU.



2012/19/EU (WEEE directive): S takto označeným produktom nie je možné v Európskej únii zaobchádzať rovnako ako s netriedeným komunálnym odpadom. Pre správnu recykláciu, vráťte tento produkt Vášmu lokálnemu dodávateľovi, alebo ho umiestnite na pre to určené zberné miesto. Pre viac informácií si pozrite stránku:

www.recyclethis.info



2006/66/EC (Nariadenie ohľadom batérií): Tento produkt obsahuje batérie s ktorými nie je možné v Európskej únii zaobchádzať rovnako ako s netriedeným komunálnym odpadom. Pre presnú špecifikáciu typu batérií si pozrite produktovú dokumentáciu. Batérie sú označené týmto symbolom, čo môže byť sprevádzané aj označením pre indikáciu kadmia(Cd), olova(Pb), alebo ortuti (Hg). Pre správnu recykláciu batérií, vráťte ich Vášmu lokálnemu dodávateľovi, alebo ich umiestnite na pre to určené zberné miesto. Pre viac informácií si pozrite stránku:

www.recyclethis.info.

Prevencia a výstrahy

Pred pripojením a používaním Vášho zariadenia dodržujte nasledujúce tipy:

- Uistite sa, že je zariadenie umiestnené v dobre odvetranom a neprašnom prostredí.
- Zariadenie je možné používať len vo vnútorných priestoroch.
- V blízkosti zariadenia neuchovávajte žiadne tekutiny.
- Uistite sa, že prostredie spĺňa špecifikácie výrobcu.
- Uistite sa, že je zariadenie správne uchytené do regála, alebo do poličky. Otrasy, alebo údery do zariadenia môžu spôsobiť poškodenie citlivej elektroniky.
- Ak je to možné so zariadením používajte zálohovaný zdroj napájania (UPS).
- Vypnite zariadenie pred pripojením a odpojením príslušenstva.
- Pre zariadenie používajte výrobcom odporúčané HDD.
- Nesprávne použitie, alebo výmena batérie môže spôsobiť nebezpečenstvo výbuchu. Vymieňajte len rovnaký, alebo podobný typ. Použité batérie likvidujte podľa odporúčaní výrobcu batérií.



ZMEN ŠTANDARDNÉHO HESLA

*Štandardné heslo (12345) administrátora sa používa len pri prvom prihlásení. Pre zvýšenú ochranu pre neoprávneným prístupom ho **musíte zmeniť**.*

Pre zvýšenie zabezpečenia súkromia odporúčame zmeniť heslo podľa vlastného výberu (minimálne 8 znakov, s kombináciou veľkých a malých znakov, číslíc a špeciálnych znakov).

Inštalácia DVR

Počas inštalácie DVR:

1. Pre uchytienie do rackovej skrine používajte k tomu určené držiaky.
2. Uistite sa že pre audio a video káble je dostatok miesta.
3. Pri inštalácii káblov sa uistite, že ich rádius ohnutia nie je menší ako 1/5 jeho priemeru.
4. Pripojte alarmový a RS485 kábel.
5. Medzi jednotlivými zariadeniami v racku majte aspoň 2cm medzeru.
6. Uistite sa, že je DVR uzemnené.
7. Teplota prostredia by mala byť v rozsahu -10 °C ~ 55 °C.
8. Vlhkosť prostredia by mala byť v rozsahu 10% ~ 90%.

Inštalácia pevného disku

Skôr ako začnete:

Pred inštaláciou pevného disku (HDD) sa prosím uistite, že je zariadenie odpojené od zdroja napájania. Pri inštalácii používajte výrobcom odporúčané HDD.

Do DVR zariadenia je možné nainštalovať maximálne 8 pevných diskov.

Požadované náradie: Skrutkovač.

Poznámka:

Keďže je inštalácia HDD podobná pre rôzne modely, v nasledujúcich krokoch použijeme ako príklad modely DS-7200HGHI-SH, DS-8100HGHI-SH a DS-9000HQHI-SH.

Inštalácia HDD (A)

Kroky:

Pomocou skrutiek na bočnej a zadnej strane odstráňte kryt DVR.



Pripojte jeden koniec dátového kábla do základnej dosky DVR a druhý koniec do HDD.

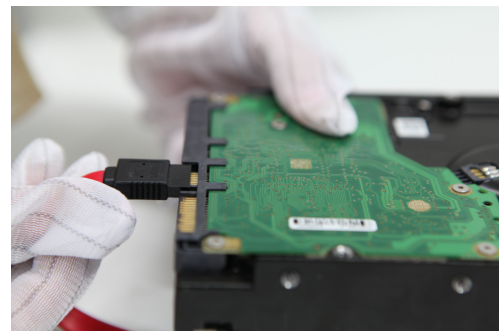
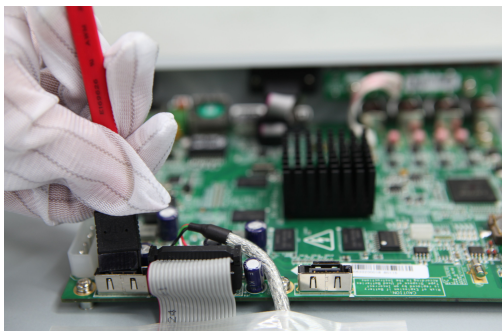

3. Pripojte napájací kábel k HDD.

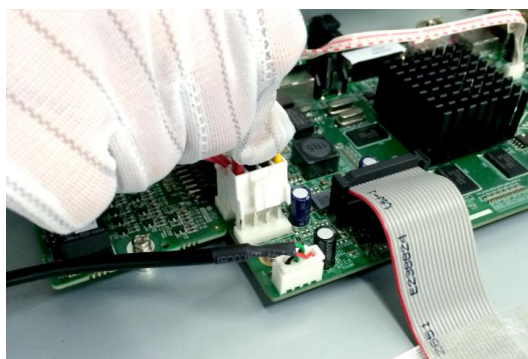

4. HDD upevnite pomocou skrutiek zo spodnej strany zariadenia.

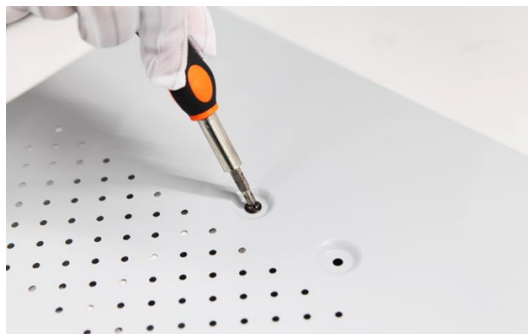

5. Zložte kryt DVR a dotiahnite skrutky.

Inštalácia HDD (B)

Kroky:

1. Pomocou skrutiek na bočnej a zadnej strane odstráňte kryt DVR.
2. Upevnite HDD do racku pomocou dodávaných skrutiek.



Pripojte jeden koniec dátového kábla do základnej dosky DVR a druhý koniec do HDD.

4. Pripojte napájací kábel k HDD.
5. Zložte kryt DVR a dotiahnite skrutky.

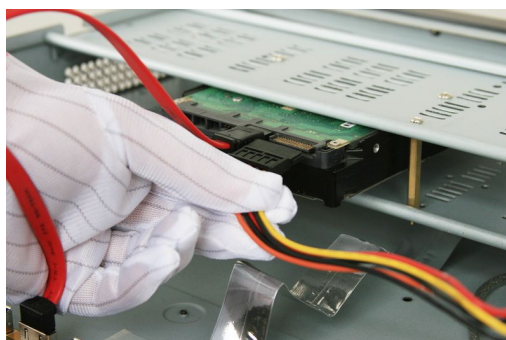

Inštalácia HDD (C)

1. HDD upevnite do montážneho rámu pomocou dodávaných skrutiek.



2. Vložte kľúčik a otočte ho v smere pohybu hodinových ručičiek.



Na bočných stranách predného panela zatlačte na západky a otvorte ho.

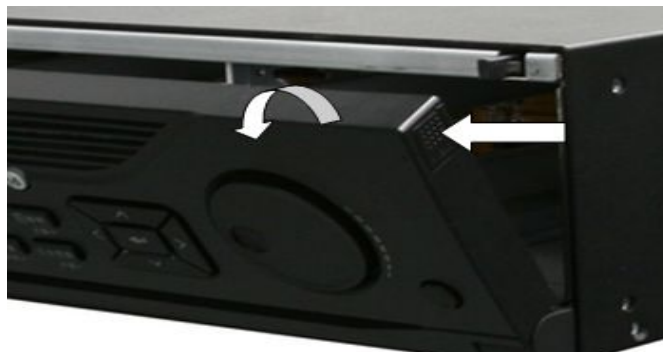

5. Pre inštaláciu ďalších HDD do záznamníka opakujte predchádzajúce kroky. Po inštalácii všetkých HDD zavrite predný panel a zamknite ho kľúčikom.

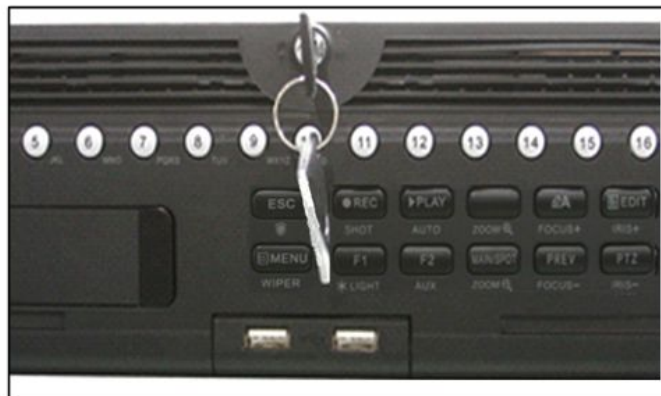

Predný panel

Predný panel 1:

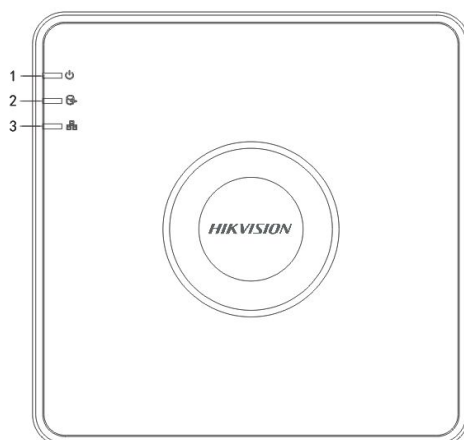

Popis predného panela

Č.	Ikona	Popis
1		Červená LED - rozsvieti sa po zapnutí zariadenia.
2		Červená LED - indikuje čítanie/zápis na HDD.
3		Modrá LED - indikuje správne pripojenie siete.

Predný panel 2:

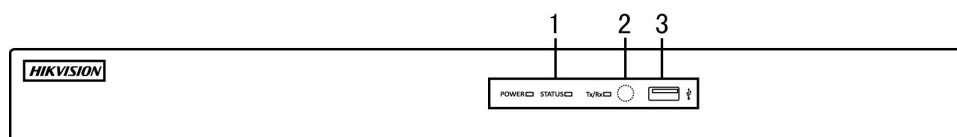

Popis predného panela

Č.	Názov	Popis funkcie
1	POWER	Pri zapnutí napájania sa rozsvieti žltá LED.
	STATUS	Pri čítaní/zápise na HDD bliká červená LED.
	Tx/Rx	Pri pripojení k sieti bliká žltá Tx/Rx LED.
2	IR prijímač	Prijímač pre diaľkové IR ovládanie.
3	USB rozhrania	USB porty pre prídavné zariadenia ako sú napr. USB myš a USB HDD

Predný panel 3:

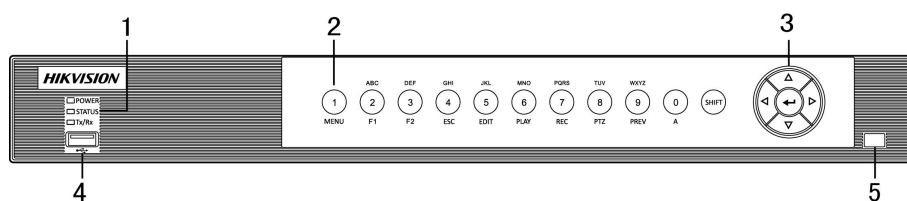

Popis predného panela

Č.	Názov	Popis funkcie	
1	POWER	Pri zapnutí napájania sa rozsvieti žltá LED.	
	STATUS	Pri čítaní/zápise na HDD bliká červená LED, a pri funkcii SHIFT sa rozsvieti žltá LED.	
	Tx/Rx	Pri pripojení k sieti bliká žltá Tx/Rx LED.	
2	Združené tlačidlá	SHIFT	Prepínanie medzi numerickou a znakovou klávesnicou.
		1/MENU	Zadanie hodnoty "1"; Prístup do hlavného menu rozhrania.
		2/ABC/F1	Zadanie hodnoty "2";
			Zadanie znakov "ABC";
			Tlačidlo F1, pri použití v zozname, vyberá všetky položky v tomto zozname.
			V režime ovládania PTZ, vypína/zapína PTZ svetlo a pri priblíženom obraze ho zase oddiali.
		3/DEF/F2	Pri živom obraze, alebo prehrávaní je možné pomocou tlačidla F1 prepínať medzi hlavným a náhľadovým monitorom.
			Zadanie hodnoty "3";
			Zadanie znakov "DEF";
			Tlačidlo F2 sa používa pri prepínaní stránok.
		4/GHI/ESC	V režime ovládania PTZ približuje obraz.
			Zadanie hodnoty "4";
			Zadanie znakov "GHI";
		5/JKL/EDIT	Opustenie a návrat do predchádzajúceho menu.
			Zadanie hodnoty "5";
			Zadanie znakov "JKL";
			Vymazanie znaku pred kurzorom;
		6/MNO/PLAY	Zaškrtnutie políčka a prepínanie ZAP/VYP;
			Začiatok/ukončenie vystrihovania časti záznamu pri prehrávaní.
			Zadanie hodnoty "6";
		7/PQRS/REC	Zadanie znakov "MNO";
			Zadanie hodnoty "7";
			Zadanie znakov "PQRS";
		8/TUV/PTZ	Priamy prístup do manuálneho záznamu.
Zadanie hodnoty "8";			
Zadanie znakov "TUV";			
Sprístupnenie rozhrania ovládania PTZ.			

Č.	Názov	Popis funkcie
	9/WXYZ/PREV	Zadanie hodnoty "9";
		Zadanie znakov "WXYZ"; V živom obraze prepína multi-kanál.
	0/A	Zadanie hodnoty "0";
		Prepínanie režimu zadávania v textových poliach. (Veľké a malé znaky, abeceda, symboly alebo číslice).
3	SMER	Tlačidlá pre smer slúžia na pohyb medzi jednotlivými poliami a položkami v menu.
		V režime prehrávania tlačidlá Nahor a Nadol slúžia na ovládanie rýchlosti prehrávania. Tlačidlá Vľavo a Vpravo slúžia na výber predchádzajúceho a nasledujúceho záznamu.
		V režime živého obrazu tieto tlačidlá slúžia na prepínanie jednotlivých kanálov.
		V režime PTZ ovláda pohyb PTZ kamery.
	ENTER	Tlačidlo ENTER slúži na potvrdenie v akejkoľvek časti menu.
		Rovnako sa používa pri zaškrtnutí políčok
		V režime prehrávania záznamov spúšťa/pauzuje prehrávanie.
		V režime prehrávania po snímkoch posúva prehrávanie po jednotlivých snímkoch smerom vpred.
4	USB rozhranie	USB port pre prídavné zariadenie ako je napr. USB myš a USB HDD.
		5

Predný panel 4:

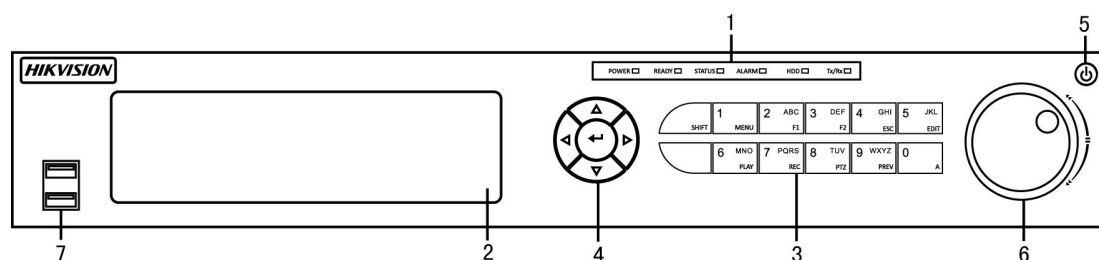

Popis predného panela

Č.	Názov	Popis funkcie
1	POWER	Pri zapnutí napájania sa rozsvieti zelená LED.
	READY	Zelená LED indikuje normálnu prevádzku DVR zariadenia.
	STATUS	Zelená LED indikuje ovládanie pomocou IR diaľkového ovládača s adresou 1~254; Červená LED sa rozsvieti pri použití tlačidla SHIFT; Pri ovládaní zariadenia z klávesnice, alebo pomocou diaľkového ovládača s adresou 255 nesvieti žiadna LED; Zelená LED indikuje ovládanie pomocou IR diaľkového ovládača (adresa 1~254) + ovládanie pomocou klávesnice v rovnakom čase, a funkcia SHIFT sa nepoužíva; Zasvieti oranžová LED : (a) keď sa DVR ovláda pomocou IR diaľkového

Č.	Názov	Popis funkcie	
		ovládača (adresa 1~254) + ovládanie pomocou klávesnice v rovnakom čase a používa sa funkcia SHIFT; (b) keď sa DVR ovláda pomocou IR diaľkového ovládača (adresa 1~254) a používa sa funkcia SHIFT.	
	ALARM	Pri spustení alarmu sa rozsvieti červená LED.	
	HDD	Červená LED bliká pri čítaní/zápise na HDD.	
	Tx/Rx	Pri pripojení k sieti bliká zelená Tx/Rx LED.	
2	DVD-R/W	Slot pre DVD-R/W mechaniku.	
3	Združené tlačidlá	SHIFT	Prepínanie medzi numerickou alebo znakovou klávesnicou a funkciami kompozitných tlačidiel. (Pri zhasnutej LED zadávate číslce, alebo znaky; pre zapnutej LED používate dodatočné funkcie.)
		1/MENU	Zadanie hodnoty "1"; Prístup do hlavného menu rozhrania.
		2/ABC/F1	Zadanie hodnoty "2";
			Zadanie znakov "ABC";
			Tlačidlo F1, pri použití v zozname, vyberá všetky položky v tomto zozname.
			V režime ovládania PTZ, vypína/zapína PTZ svetlo a pri priblíženom obraze ho zase oddiali.
		3/DEF/F2	Pri živom obraze, alebo prehrávaní je možné pomocou tlačidla F1 prepínať medzi hlavným a náhľadovým monitorom.
			Zadanie hodnoty "3";
			Zadanie znakov "DEF";
		4/GHI/ESC	Tlačidlo F2 sa používa pri prepínaní stránok.
			V režime ovládania PTZ približuje obraz.
			Zadanie hodnoty "4";
		5/JKL/EDIT	Zadanie znakov "GHI";
			Opustenie a návrat do predchádzajúceho menu.
			Zadanie hodnoty "5";
			Zadanie znakov "JKL";
		6/MNO/PLAY	Vymazanie znaku pred kurzorom;
			Zaškrtnutie políčka a prepínanie ZAP/VYP;
			Začiatok/ukončenie vystrihovania časti záznamu pri prehrávaní.
			Zadanie hodnoty "6";
		7/PQRS/REC	Zadanie znakov "MNO";
			V režime prehrávania slúži na priame vyvolanie rozhrania prehrávania.
			Zadanie hodnoty "7";
		8/TUV/PTZ	Zadanie znakov "PQRS";
			Priamy prístup do manuálneho záznamu.
			Zadanie hodnoty "8";
		9/WXYZ/PREV	Zadanie znakov "TUV";
Sprístupnenie rozhrania ovládania PTZ.			
Zadanie hodnoty "9";			
0/A	Zadanie znakov "WXYZ";		
	V živom obraze prepína multi-kanál.		
		Zadanie hodnoty "0";	

Č.	Názov	Popis funkcie
		Prepínanie režimu zadávania v textových poliach. (Veľké a malé znaky, abeceda, symboly alebo číslice).
4	SMER	Tlačidlá pre smer slúžia na pohyb medzi jednotlivými poliami a položkami v menu.
		V režime prehrávania tlačidlá Nahor a Nadol slúžia na ovládanie rýchlosti prehrávania. Tlačidlá Vľavo a Vpravo slúžia na výber predchádzajúceho a nasledujúceho záznamu.
		V režime živého obrazu tieto tlačidlá slúžia na prepínanie jednotlivých kanálov.
		V režime PTZ ovláda pohyb PTZ kamery.
	ENTER	Tlačidlo ENTER slúži na potvrdenie v akejkoľvek časti menu.
		Rovnako sa používa pri zaškrtnutí políčok.
		V režime prehrávania záznamov spúšťa/pauzuje prehrávanie.
		V režime prehrávania po snímkoch posúva prehrávanie po jednotlivých snímkoch smerom vpred.
		V režime automatického prepínania obrazu zapína/vypína toto prepínanie.
5	Tlačidlo napájania	Zapnutie/Vypnutie zariadenia.
6	Ovládacie koliesko	Posúva aktívny výber v menu. Posunie výber smerom nahor, alebo nadol.
		V režime živého obrazu prepína medzi kanálmi.
		V režime prehrávania posúva prehrávanie o 30s dopredu, alebo dozadu.
		V režime PTZ ovláda pohyb PTZ kamery.
7	USB rozhrania	USB porty pre prídavné zariadenia ako sú napr. USB myš a USB HDD.
8	IR prijímač	Prijímač pre diaľkové IR ovládanie.

Predný panel 5:

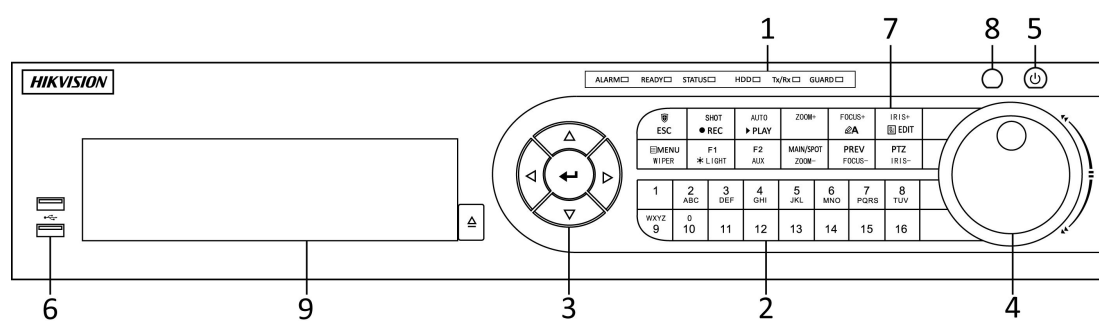

Popis predného panela

Č.	Názov	Popis funkcie	
1	Stavové indikátory	ALARM	Pri zachytení alarmu sa rozsvieti červená LED.
		READY	Pri normálnej prevádzke svieti modrá LED.
		STATUS	Počas ovládania pomocou IR ovládača svieti modrá LED. Počas ovládania pomocou klávesnice svieti červená LED a pri súčasnom použití klávesnice a IR ovládača svieti oranžová LED. Počas ovládania pomocou IR ovládača s adresou 255 nesvieti žiadna LED.

Č.	Názov	Popis funkcie	
	HDD	Pri čítaní/zápise na HDD bliká červená LED.	
	Tx/Rx	Pri pripojení k sieti bliká modrá Tx/Rx LED.	
	GUARD	Pri nastavenom zariadení svieti modrá LED; Pri odstavenom zariadení nesvieti žiadna LED; Stav nastavenia/odstavenia môže byť aktivovaný stlačením a podržaním tlačidla ESC na dobu dlhšiu ako 3 sekundy v režime živého obrazu.	
2	Alfanumerické tlačidlá	Prepínanie príslušného kanála v režime živého obrazu, alebo PTZ.	
		Zadávanie číslíc a znakov v režime úprav.	
		Prepínanie medzi kanálmi v režime prehrávania.	
		Počas nahrávania svieti modrá LED príslušného kanála; počas prenosu po sieti svieti červená LED; počas prenosu a nahrávania svieti ružová LED.	
3	Ovládacie tlačidlá	SMER	Tlačidlá pre smer slúžia na pohyb medzi jednotlivými poliami a položkami v menu.
			V režime prehrávania tlačidlá Nahor a Nadol slúžia na ovládanie rýchlosti prehrávania. Tlačidlá Vľavo a Vpravo slúžia na výber predchádzajúceho a nasledujúceho záznamu.
			V režime živého obrazu tieto tlačidlá slúžia na prepínanie jednotlivých kanálov.
			V režime PTZ ovláda pohyb PTZ kamery.
	ENTER	Tlačidlo ENTER slúži na potvrdenie v akejkoľvek časti menu.	
		Rovnako sa používa pri zaškrtavacích políčkach.	
		V režime prehrávania záznamov spúšťa/pauzuje prehrávanie.	
		V režime prehrávania po snímkoch posúva prehrávanie po jednotlivých snímkoch smerom vpred.	
		V režime automatického prepínania obrazu zapína/vypína toto prepínanie.	
4	Ovládacie koliesko	Posúva aktívny výber v menu. Posunie výber smerom nahor, alebo nadol.	
		V režime živého obrazu prepína medzi kanálmi.	
		V režime prehrávania: vonkajšie koliesko zrýchľuje/spomaľuje prehrávanie a vnútorné koliesko posúva prehrávanie o 30s dopredu, alebo dozadu.	
		V režime PTZ ovláda pohyb PTZ kamery.	
5	Tlačidlo napájania	Zapnutie/Vypnutie zariadenia.	
6	USB rozhrania	USB porty pre prídavné zariadenia ako sú napr. USB myš a USB HDD.	
7	Združené tlačidlá	ESC	Opustenie a návrat do predchádzajúceho menu.
			Nastavenie/odstavenie DVR v režime živého obrazu.
		REC/SHOT	Vstup do menu nastavenia manuálneho záznamu.
			V režime ovládania PTZ, stlačenie tohto tlačidla a následné stlačenie numerického tlačidla vyvolá PTZ pozíciu.
		PLAY/AUTO	Zapína/vypína audio v režime prehrávania.
			Vstup do menu prehrávania; Automatické skenovanie v režime PTZ.

Č.	Názov	Popis funkcie
	ZOOM+	Priblíženie obrazu kamery v režime PTZ.
	A/FOCUS+	Nastavenie zaostrenia kamery v režime PTZ.
		Prepínanie režimu zadávania v textových poliach. (Veľké a malé znaky, abeceda, symboly alebo číslice).
	EDIT/IRIS+	Úprava textových polí. Pri úprave textových polí slúži tiež ako tlačidlo na vymazanie znaku pred kurzorom.
		Zaškrtnutie zaškrťovacieho políčka.
		Nastavenie clony kamery v režime PTZ.
		V režime prehrávania generuje video klipy pre zálohovanie.
	MAIN/SPOT/ZOOM-	Vstup/opustenie priečinka USB zariadenia a eSATA HDD.
		Prepínanie medzi hlavným a pomocným monitorom.
	F1/ LIGHT	Oddialenie obrazu kamery v režime PTZ.
		Výber všetkých položiek v zozname.
		Zapnutie/vypnutie svetla v režime PTZ (ak je dostupné).
	F2/ AUX	Prepínanie medzi štandardným a spätným prehrávaním záznamov v režime prehrávania.
		Prepínanie stránok.
	MENU/WIPER	Prepína medzi kanálmi pri synchronizovanom prehrávaní záznamov .
		Návrat do hlavného menu(po úspešnom prihlásení).
		Stlačenie a podržanie tlačidla na 5 sekúnd vypne akustickú signalizáciu stlačenia tlačidiel.
		Spustenie stierača kamery v režime PTZ (ak je dostupný).
	PREV/FOCUS-	Zobrazuje/skrýva ovládací panel v režime prehrávania záznamov.
		Prepína medzi jedno-kanálovým a multi-kanálovým zobrazením.
PTZ/IRIS-	Nastavenie zaostrenia kamery v režime PTZ.	
	Vstup do režimu ovládania PTZ.	
8	IR prijímač	Nastavenie clony kamery v režime PTZ.
9	DVD-R/W	Prijímač pre diaľkové IR ovládanie.
		Slot pre DVD-R/W mechaniku.

Zadný panel

Poznámka:

Vzhľad zadného panela sa môže líšiť v závislosti od modelu zariadenia. Skontrolujte si prosím Váš aktuálny model. Nasledujúci obrázok slúži len pre ilustráciu.

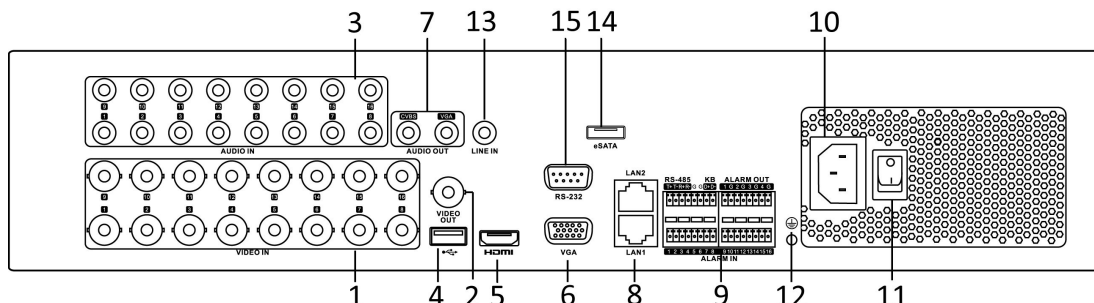

Popis zadného panela

Č.	Položka	Popis
1	VIDEO IN	BNC rozhranie pre TVI a analógový video vstup.
2	VIDEO OUT	BNC konektor pre video výstup.
3	AUDIO IN	RCA konektor
4	USB Port	USB port pre prídavné zariadenia.
5	HDMI	HDMI konektor pre video výstup. Niektoré modely majú dva HDMI1a HDMI2 konektory .
6	VGA	DB15 konektor pre VGA výstup. Zobrazuje lokálny video výstup a menu.
7	AUDIO OUT	RCA konektor
8	Sieťové rozhranie	Konektor na pripojenie do siete
9	RS-485	Konektor pre pripojenie RS-485 zariadení. Piny T+ a T- sa pripájajú na piny R+ a R- PTZ prijímača.
	KB	Piny D+, D- sa pripájajú na piny Ta, Tb ovládača. Pre kaskádové zapojenie, piny D+, D- prvého DVR by mali byť pripojené k pinom D+, D- nasledujúceho DVR.
	ALARM	Konektor pre pripojenie alarmového vstupu. Konektor pre pripojenie alarmového výstupu.
10	Napájanie	Konektor pre napájanie 100 ~ 240V AC.
11	Hlavný vypínač	Vypínač pre zapnutie/vypnutie zariadenia.
12	GND	Zem
13	LINE IN	BNC konektor pre audio vstup.
14	eSATA	Pripojenie externých SATA HDD, CD/DVD-RW.
15	RS-232 rozhranie	Konektor pre pripojenie RS-232 zariadení.

Pripojenie periférií

Pripojenie alarmového vstupu

Alarmový vstup spína voči GND. Pre pripojenie alarmového vstupu použite nasledujúcu schému.

Poznámka:

Ak na výstupe zariadenia ktoré pripájate k alarmovému vstupu DVR nie je relé, použite prosím externé relé.

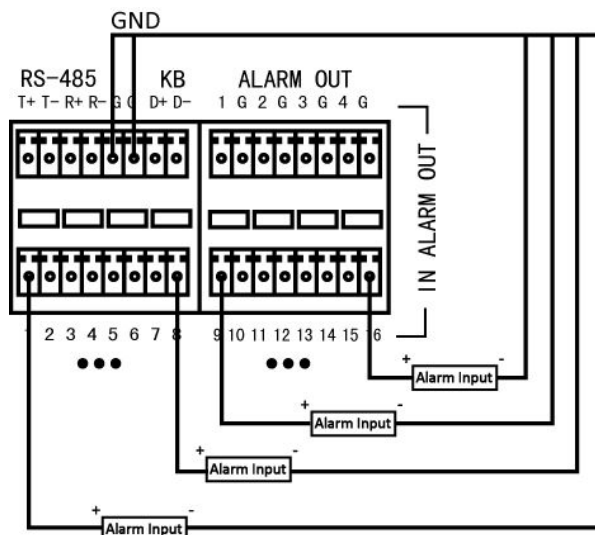

Pripojenie alarmového výstupu

Pre pripojenie alarmového výstupu (AC alebo DC záťaž), použite nasledujúcu schému:



Schéma zapojenia s DC záťažou

Schéma zapojenia s AC záťažou

Pre DC záťaž, je možné bezpečne použiť prepajky s limitom 12V/1A.

Pre pripojenie s AC záťažou, prepajky by mali byť rozpojené (musíte odstrániť prepajku na základnej doske DVR zariadenia). Pri takomto pripojení použite externé relé (ako je to zobrazené na schéme vyššie).

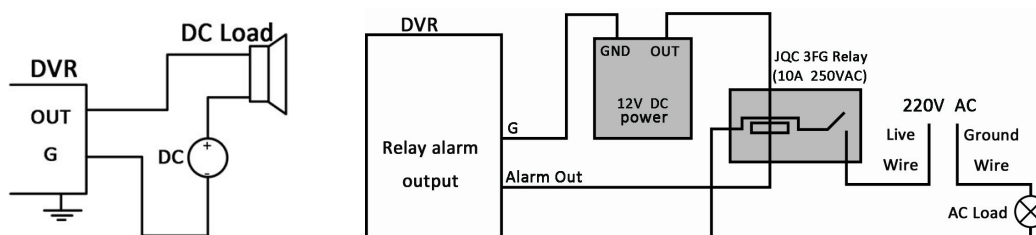
Na základnej doske sú 4 prepajky (JP1, JP2, JP3, and JP4), ktoré zodpovedajú jednotlivým alarmovým výstupom.

Štandardne sú všetky spojené. Pre pripojenie s AC záťažou je ich potrebné odstrániť.

Príklad:

Ak pripojíte AC záťaž k alarmovému výstupu č.3, musíte odstrániť prepajku JP 3.

Pripojenie alarmu

Pre pripojenie alarmových zariadení k DVR:

1. Odpojte *zásuvný konektor* zo svorkovnice ALARM IN /ALARM OUT.
2. Stlačte a podržte oranžovú časť *zásuvného konektora*; vsuňte signálny kábel do zdieľky a uvoľnite oranžovú časť. Uistite sa o že je kábel pevne uchytený.
3. Pripojte *zásuvný konektor* späť do svorkovnice.

RS-485 a pripojenie ovládacej klávesnice

Typické zapojenie A:

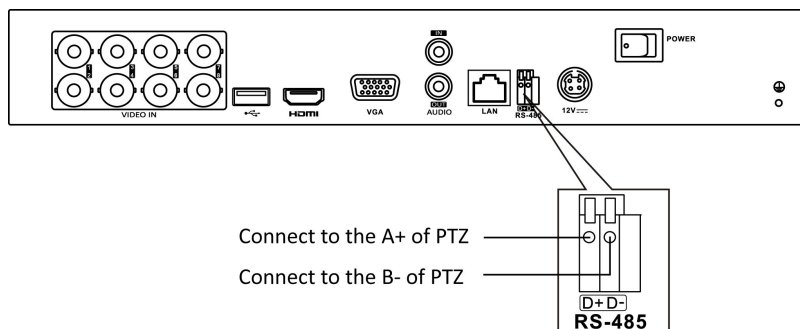

Pre pripojenie PTZ k DVR:

1. Odpojte *zásuvný konektor* zo svorkovnice RS-485.
2. Stlačte a podržte oranžovú časť *zásuvného konektora*; vsuňte signálny kábel do zdievky a uvoľnite oranžovú časť. Uistite sa o že je kábel pevne uchytený.
3. Pripojte A+ z PTZ do D+ na svorkovnici a B- na klávesnici do D- na svorkovnici. Dotiahnite skrutky.
4. Pripojte *zásuvný konektor* späť do svorkovnice.

Typické zapojenie B:

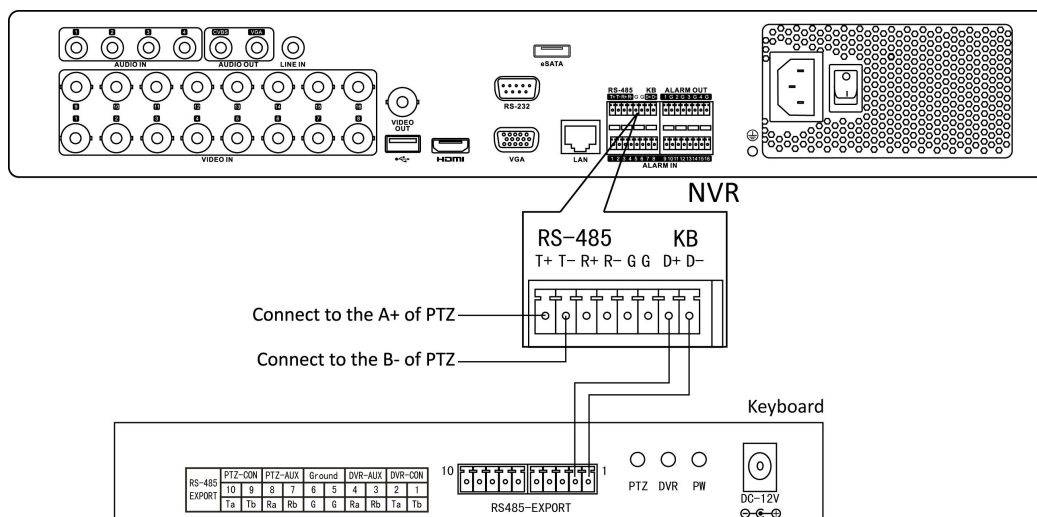

Pre pripojenie PTZ k DVR:

1. Odpojte *zásuvný konektor* zo svorkovnice RS-485.
2. Stlačte a podržte oranžovú časť *zásuvného konektora*; vsuňte signálny kábel do zdievky a uvoľnite oranžovú časť. Uistite sa o že je kábel pevne uchytený.
3. Pripojte A+ z PTZ do T+ na svorkovnici a B- na klávesnici do R- na svorkovnici. Dotiahnite skrutky.
4. Pripojte *zásuvný konektor* späť do svorkovnice.

Pre pripojenie klávesnice k DVR:

1. Odpojte *zásuvný konektor* zo svorkovnice klávesnice.
2. Stlačte a podržte oranžovú časť *zásuvného konektora*; vsuňte signálny kábel do zdievky a uvoľnite oranžovú časť. Uistite sa o že je kábel pevne uchytený.
3. Pripojte Ta+ z klávesnice do D+ na svorkovnici a Tb- na klávesnici do D- na svorkovnici. Dotiahnite upevňovacie skrutky.
4. Pripojte *zásuvný konektor* späť do svorkovnice.

Poznámka:

Uistite sa, že ovládací klávesnica aj DVR sú uzemnené.

Zakončovací prepínač

Poznámka:

Zakončovací prepínač je umiestnený na základnej doske DVR. Otvorte vrchný kryt zariadenia a zapnite/vypnite tento prepínač podľa potreby.

Účel:

Pre prepojenie DVR s viacerými speed dome kamerami je potrebné použiť zbernicovú topológiu, čo znamená, že kamery sú pripojené jedna k druhej cez svorky R+ a R- sériového rozhrania RS-485. Ale kvôli impedancii vedenia 485, dlhšie vedenie znamená vyššiu impedanciu.

Aby ste sa vyhlížili zníženiu signálu spôsobenému vysokou impedanciou pri dlhých prenosoch, pripojte prosím do okruhu dva 120Ω rezistory: jeden rezistor medzi DVR a najbližšiu kameru a druhý k najvzdialenejšej kamere.

Kroky:

1. Zapnite prepínače na strane DVR a na najvzdialenejšej kamere.
2. Zvyšné prepínače nechajte vypnuté.

Schéma zapojenia a stav jednotlivých prepínačov je zobrazený na nasledujúcom obrázku.

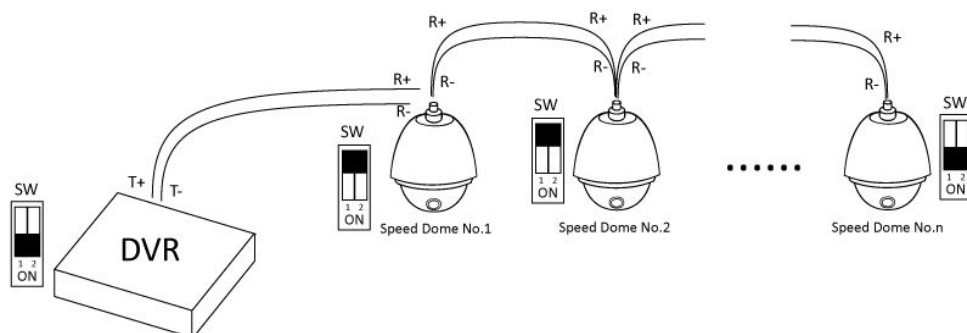

Tabuľka pre výpočet úložiska HDD

Nasledujúca tabuľka zobrazuje odhadované úložné miesto pri zázname počas jednej hodiny pri pevnom dátovom toku.

Dátový tok	Úložné miesto
96K	42M
128K	56M
160K	70M
192K	84M
224K	98M
256K	112M
320K	140M
384K	168M
448K	196M
512K	225M
640K	281M
768K	337M
896K	393M
1024K	450M
1280K	562M
1536K	675M
1792K	787M
2048K	900M
4096K	1.76G
8192K	3.52G
16384K	7.03G

Poznámka:

Prosím uvedomte si, že použité deklarované hodnoty slúžia len ako referenčné hodnoty. Skutočné sa vypočítavajú na základe vzorcov a môžu sa líšiť od aktuálnych hodnôt.

Prístup cez webový prehliadač

Prihlásenie

K zariadeniu sa môžete pripojiť pomocou webového prehliadača. Otvorte prehliadač a zadajte IP adresu zariadenia. Po úspešnom pripojení sa zobrazí prihlasovacia obrazovka.

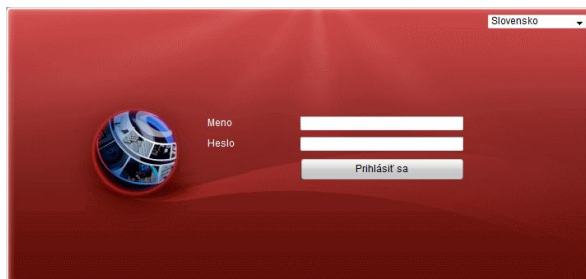

Zadajte meno užívateľa, heslo a následne kliknite na tlačidlo **Prihlásiť sa**.

Poznámka:

- ✦ Môžete použiť jeden z nasledujúcich webových prehliadačov: Internet Explorer 6.0, Internet Explorer 7.0, Internet Explorer 8.0, Internet Explorer 9.0, Internet Explorer 10.0, Apple Safari, Mozilla Firefox, a Google Chrome.
- ✦ Podporované rozlíšenia 1024*768 a vyššie.
- ✦ Štandardná IP adresa je 192.0.0.64.
- ✦ Štandardné meno užívateľa je admin, a heslo je 12345.



Štandardné heslo(12345) pre užívateľa Admin slúži len pre prvé prihlásenie. Pre zlepšenie ochrany pred neautorizovaným prístupom a následnými nechcenými zmenami v konfigurácii zariadenia, dôrazne odporúčame zmeniť toto štandardné heslo.

Pri prvom prihlásení k zariadeniu Vás systém upozorní na nutnosť inštalácie zásuvného modulu. Po inštalácii modulu a následnom reštarte prehliadača už môžete konfigurovať svoje zariadenie vzdialene.

Živý obraz

Po úspešnom prihlásení sa zobrazí rozhranie živého obrazu.

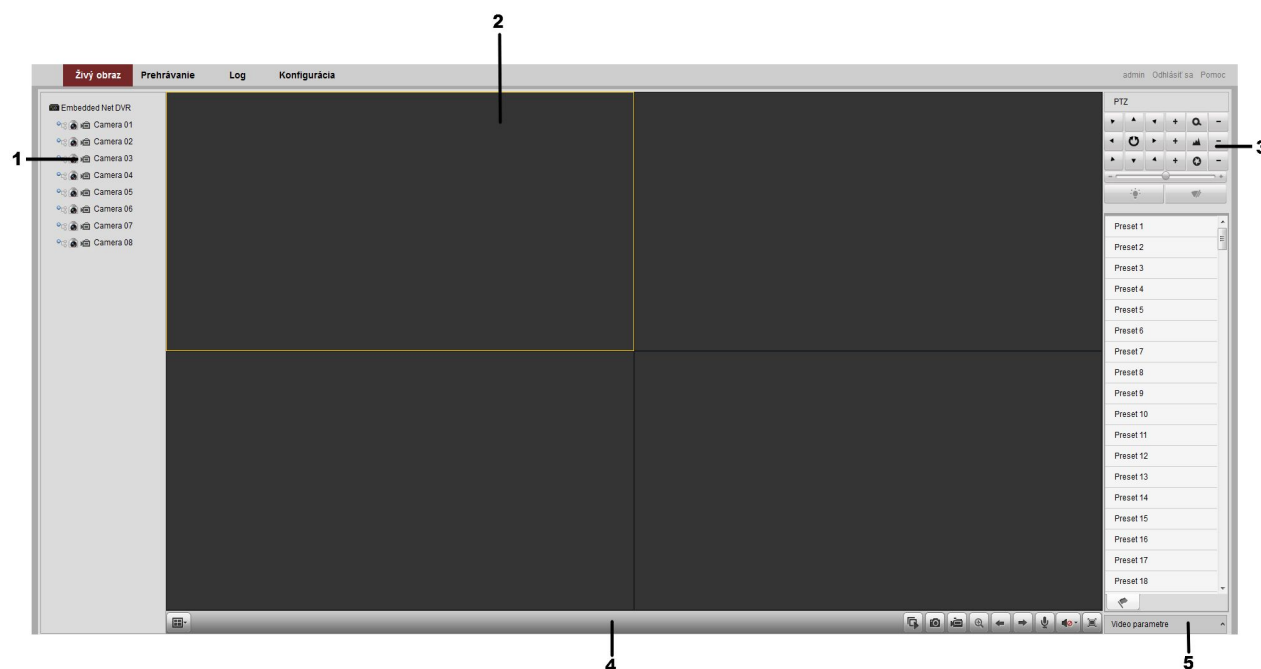

Prostredie živého obrazu

Č.	Názov	Popis
1	Zoznam kanálov	Zobrazuje zoznam všetkých kanálov a stav prehrávania a záznamu pre každý kanál.
2	Okno živého obrazu	Zobrazuje obraz zvoleného kanála, s možnosťou zobrazenia viacerých kanálov.
3	Ovládací panel prehrávania	Poskytuje možnosť ovládania prehrávania živého obrazu.
4	PTZ ovládanie	Ovládanie pohybu PTZ kamier, vrátane nastavenia a vyvolania prepozícií. Poznámka: Funkcie PTZ je možné použiť len pri kamerách, ktoré podporujú PTZ ovládanie.
5	Konfigurácia video parametrov	Ovládanie jas, kontrastu, saturácie a farebného odtieňa obrazu.

Spustenie živého obrazu**Kroky:**

1. Pomocou kliknutia myši si v okne živého obrazu vyberte okno na zobrazenie kamery.
2. V zozname kamier kliknite dvakrát na požadovanú kameru.
3. Takisto môžete kliknúť na tlačidlo  na ovládacom paneli a spustiť tak zobrazenie všetkých kamier v zozname.

V nasledujúcej tabuľke nájdete zoznam dostupných tlačidiel z ovládacieho panela:

Tlačidlo	Popis	Tlačidlo	Popis
	Výber rozdelenia obrazu		Predchádzajúca stránka
	Spustenie/ukončenie zobrazenia všetkých kamier		Nasledujúca stránka
	Zachytenie obrázka v živom obraze		Zapnutie/vypnutie zvuku z kamery
	Spustenie/ukončenie záznamu všetkých kamier		Zapnutie/vypnutie mikrofónu v PC
	Povolenie/zakázanie digitálneho zoom-u		Nastavenie hlasitosti

Záznam**Skôr ako začnete**

Uistite sa, že je k zariadeniu pripojený lokálny, alebo sieťový HDD a tento HDD bol naformátovaný.

Pre záznam je možné nastaviť dva typy: Manuálny a podľa plánovača. Nasledujúca sekcia popisuje konfiguráciu záznamu podľa plánovača.

Kroky:

1. Prejdite do sekcie **Konfigurácia>Vzdialená konfigurácia>Nastavenie kamery>Nastavenie plánovača**.
2. Vyberte kameru pre ktorú chcete nastaviť plánovač.
3. Zaškrtnite políčko **Zapnúť plánovač**.

4. Kliknite na tlačidlo **Upraviť**.
5. Vyberte deň v týždni pre ktorý chcete nastaviť záznam.
 - 1) Vyberte si Celý deň, alebo Vlastné:
 - ✦ Ak chcete mať záznam počas celého dňa vyberte si políčko **Celý deň**.
 - ✦ Ak chcete mať záznam len v určitom čase vyberte si políčko **Vlastné** a nastavte počiatočný a koncový čas.

Poznámka:

Jednotlivé časové segmenty sa nesmú prekrývať. Maximálne je možné nastaviť 8 segmentov.

- 2) Vyberte **Typ záznamu**. Zo zoznamu je možné vybrať Štandardný záznam, záznam pri detekcii pohybu, pri alarme, pri detekcii pohybu alebo alarme prípadne pri detekcii pohybu a alarme.
- 3) Zaškrtnite políčko **Zvoľ všetko** a kliknite na tlačidlo **Kopíruj** pre skopírovanie nastavenie aktuálneho dňa pre celý týždeň. Prípadne, pred kliknutím na tlačidlo Kopíruj, si môžete vybrať len konkrétne dni.
- 4) Pre uloženie nastavenia a opustenie okna plánovača kliknite na tlačidlo **OK**.
6. Pre zmenu pokročilých parametrov záznamu kliknite na tlačidlo **Advanced**.
7. Kliknutím na tlačidlo **Ulož** aplikujete vyššie nastavenia.

Prehrávanie



Prostredie prehrávania

Č.	Názov	Popis
1	Zoznam kanálov	Zobrazuje zoznam všetkých kanálov a stav prehrávania pre každý kanál.
2	Okno prehrávania	Zobrazuje obraz zvoleného obrazu
3	Ovládací panel prehrávania	Poskytuje možnosť ovládania prehrávania záznamov.
4	Časová os	Zobrazuje časovú os a záznamu rozlíšené podľa farby.
5	Stav prehrávania	Zobrazuje stav prehrávania vrátane čísla kanála a prehrávanej rýchlosti.
6	Kalendár	Umožňuje výber dňa so záznamom.

Spustenie prehrávania

Kroky:

1. Kliknite na záložku **Prehrávanie** v užívateľskom rozhraní.
2. Vyberte kameru zo zoznamu.
3. Vyberte dátum z kalendára a kliknite na tlačidlo **Vyhľadať**.
4. Pre spustenie prehrávania záznamu kliknite na tlačidlo **Prehraj**.
5. Pre ovládanie prehrávania použite tlačidlá na ovládacom paneli.

Tlačidlo	Popis	Tlačidlo	Popis
	Prehrať/Pauza		Stop
	Pomalšie		Rýchlejšie
	Prehrávanie po snímku		Zachytenie obrázka
	Zastavenie prehrávania		Stiahnutie záznamu
	Video klip		Zapnúť/Vypnúť zvuk
	Celá obrazovka		Spätné prehrávanie

6. Pomocou myši môžete posúvať časovú os a vyhľadať tak požadovaný záznam. Záznam môžete vyhľadať aj

zadaním času do textového poľa a následným kliknutím na tlačidlo .

Farby na časovej osi predstavujú rôzne typy záznamov.

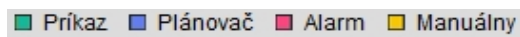

Denník udalostí

Denník udalostí si môžete podľa potreby kedykoľvek pozrieť, alebo si z neho exportovať udalosti ako sú obsluha zariadenia, alarmový stav, výnimky a podobne.

Skôr ako začnete

Denník udalostí je možné použiť len v prípade ak je k zariadeniu pripojený lokálny, alebo sieťový HDD a tento HDD je naformátovaný.

Kroky:

1. Kliknite na záložku **Log** v užívateľskom rozhraní.
2. Nastavte podmienky pre vyhľadávanie udalostí vrátane Hlavnej a vedľajšej udalosti, a počiatočného a koncového času.
3. Kliknite na tlačidlo **Vyhľadať**.
4. Požadované udalosti sa zobrazia v hlavnom okne.

Poznámka:

Na každej stránke je možné zobraziť maximálne 100 udalostí.

Kliknutím na **Ulož záznam denníka** si môžete udalosti uložiť lokálne do PC.

Práca v menu

Štruktúra menu

Poznámka:

Štruktúra menu sa môže líšiť v závislosti od typu zariadenia.

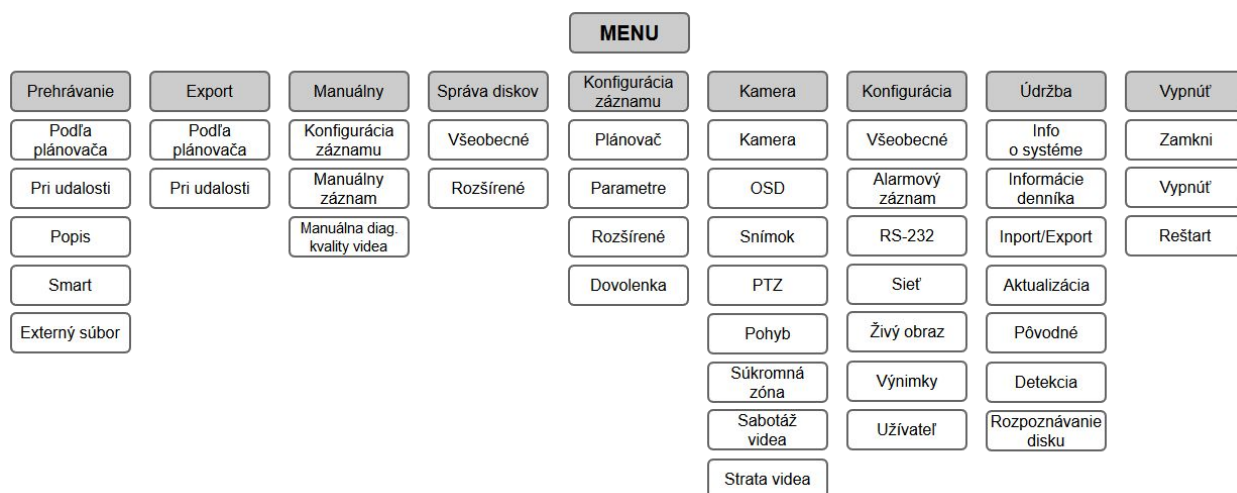

Spustenie a vypnutie

Správne spustenie a vypnutie zariadenia výrazne predĺži jeho životnosť.

Pre spustenie zariadenia:

Skontrolujte pripojenie napájacieho adaptéra k sieťovej zásuvke. Dôrazne odporúčame používať spolu so zariadením aj neprerušiteľný zdroj napájania (UPS). Zapnite hlavný vypínač na zadnom paneli; mal by sa rozsvietiť žltý LED indikátor napájania na prednom paneli..

Pre vypnutie zariadenia:

Kroky:

1. Vstúpte do menu vypnutia.

Menu > Vypnúť



2. Vyberte tlačidlo **Vypnúť**.
3. Kliknite na tlačidlo **Áno**.
4. U niektorých modeloch je potrebné vypnúť hlavný vypínač na zadnom paneli pri zobrazení hlásenia.

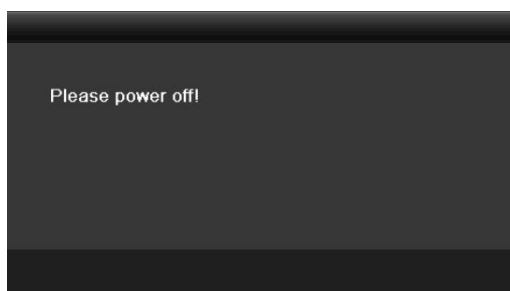

Po zapnutí zariadenia sa spustí Sprievodca, ktorý Vás prevedie základným nastavením zariadenia, ako je zmena hesla, nastavenie dátumu a času, nastavenie siete, inicializácia HDD a nastavenie záznamu.

Zmena štandardného hesla administrátora

Toto zariadenie je dodávané so štandardným menom a heslom, ktoré slúži na prvé prihlásenie. Pre ochranu pred neželaným použitím zariadenia musíte zmeniť toto štandardné heslo. Heslo môžete zmeniť na prihlasovacej obrazovke.

Kroky:

1. Na prihlasovacej obrazovke zadajte štandardné heslo (12345) užívateľa admin a kliknite na tlačidlo **OK**.

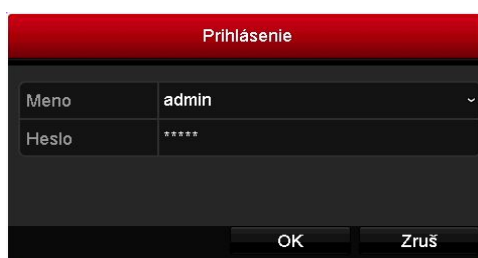

Štandardné heslo (12345) administrátora sa používa len pri prvom prihlásení. Pre zvýšenú ochranu pre neoprávneným prístupom ho **musíte zmeniť**.

2. Systém Vám pripomenie potrebu zmeny štandardného hesla. Kliknite na tlačidlo **Áno**, pre zobrazenie okna, kde môžete zmeniť toto heslo.

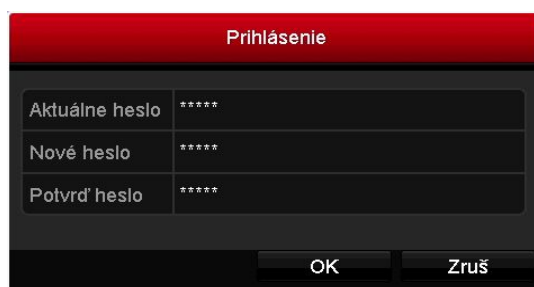

Pre zvýšenie zabezpečenia súkromia odporúčame zmeniť heslo podľa vlastného výberu (minimálne 8 znakov, s kombináciou veľkých a malých znakov, číslíc a špeciálnych znakov).

3. Kliknite na tlačidlo **OK** pre potvrdenie zmeny hesla.

Poznámka: Heslo administrátora môžete tiež zmeniť cez Menu > Konfigurácia > Užívateľ. Pre viac podrobností si prosím pozrite užívateľský manuál.

Živý obraz

Niektoré ikony v živom obraze indikujú rôzne stavy kamery.

Ikony v živom obraze

Ikony, ktoré sa zobrazujú v pravom hornom rohu každého kanála zobrazujú stav nahrávania a alarmu kanála, takže dokážete veľmi rýchlo identifikovať problém.



Indikuje výskyt alarmu, alebo alarmov. Alarmom môže byť strata video signálu, sabotáž videa, detekcia pohybu alebo alarm zo snímača, atď.



Nahrávanie (manuálny záznam, stály záznam, záznam pri detekcii pohybu, alebo pri alarme)

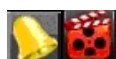

Alarm a Nahrávanie



Udalosť/Výnimka (udalosti a výnimky sú zobrazené v ľavom dolnom rohu živého obrazu.)

Pridanie IP kamier

Poznámka:

Prípojenie IP kamier nie je podporované modelmi série DS-7100.

Pre maximálny možný počet pripojiteľných IP kamier si prosím pozrite technickú špecifikáciu Vášho zariadenia.

Kroky:

1. Pre zobrazenie menu kliknite pravým tlačidlom myši v živom obraze.

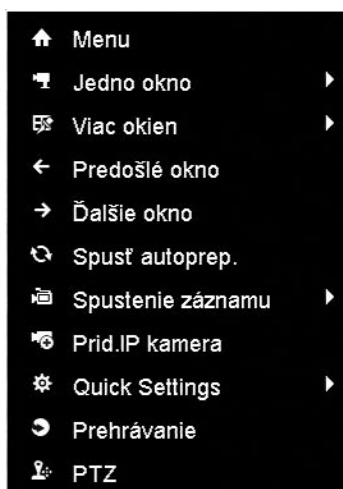

2. Zo zobrazeného menu vyberte položku **Pridať IP kameru**.



3. V zozname sa zobrazia dostupné IP kamery z rovnakého segmentu siete. Kliknutím na ikonu  môžete pridať kameru do zariadenia.

Poznámka:

Pridané kamery sú zobrazené bielym písmom, zatiaľ čo nepridané kamery sú označené žltým.

Vysvetlenie pre ikony

Ikona	Význam	Ikona	Význam
	Úprava základných parametrov kamery.		Pridanie IP kamery.
	Kamera je pripojená.		Kamera je odpojená; po kliknutí na ikonu získate podrobnejšie informácie.
	Vymazanie IP kamery.		Rozšírené nastavenia IP kamery.

4. Pre pridanie ďalších kamier:

- 1) Kliknite na tlačidlo **Vlastné pridanie**.



- 2) Pri pridávaní kamery môžete upraviť IP adresu, protokol, ovládací port, a ďalšie informácie.
 3) Kliknite na tlačidlo **Pridaj**.

- 4) (Len pre enkóдеры s viacerými kanálmi) v zobrazenom okne zaškrtnite políčko č. kanála a kliknite na tlačidlo **OK** pre ukončenie pridávania.

PTZ ovládanie

Pre zobrazenie ovládacieho panela PTZ existujú dva spôsoby.

Spôsob 1:

V rozhraní konfigurácie PTZ, kliknite na tlačidlo **PTZ** v pravom dolnom rohu vedľa tlačidla Späť.

Spôsob 2:







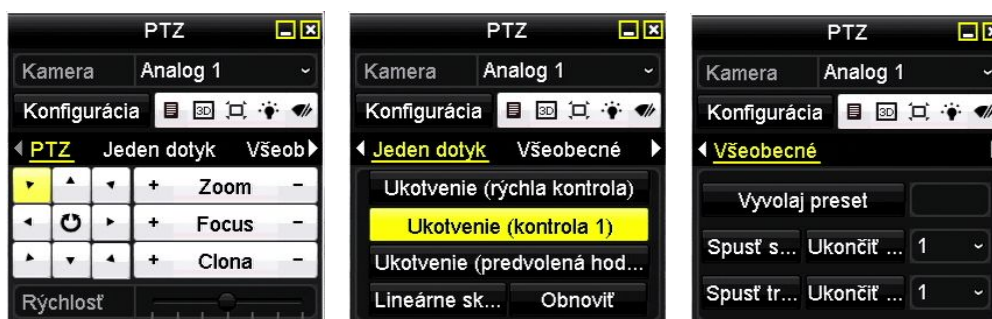

V režime živého obrazu môžete zatlačiť tlačidlo PTZ na čelnom paneli zariadenia, alebo na diaľkovom IR ovládači, prípadne kliknúť na ikonu , alebo vybrať PTZ ovládanie po kliknutí pravým tlačidlom myši. Kliknite na tlačidlo **Konfigurácia** ovládacieho panela a zobrazíte tak rozhranie konfigurácie PTZ.

Poznámka:

V režime ovládania PTZ sa PTZ panel zobrazí len v prípade, ak je k zariadeniu pripojená myš. Ak nie je pripojená myš, v ľavom dolnom rohu okna za zobrazí ikona  čo znamená, že táto kamera je v režime ovládania PTZ.



Popis panela PTZ

Ikona	Popis	Ikona	Popis	Ikona	Popis
	Tlačidlá pre smer a automatický cyklus		Zoom+, Zaostrenie+, Clona+		Zoom-, Zaostrenie-, Clona-
	Rýchlosť pohybu PTZ kamery		Svetlo zap/vyp		Stierač zap/vyp
	3D-Zoom		Centrovanie obrazu		Menu
	Prepnutie do ovládania PTZ		Prepnutie do ovládania jedným dotykom		Prepnutie do všeobecných nastavení
	Predchádzajúca položka		Nasledujúca položka		Spustenie trasy / patroly
	Ukončenie trasy / patroly		Odchod		Minimalizácia okien

Záznam

Skôr ako začnete:

Uistite sa, že už ste nainštalovali HDD. V opačnom prípade ho nainštalujte a inicializujte. Pre podrobnejšie informácie si pozrite užívateľský manuál.

Popis:

V nasledujúcej sekcii budú popísané dva typy záznamov, vrátane Okamžitého záznamu a Celodenného záznamu. Pre ďalšie typy záznamov si prosím pozrite užívateľský manuál.





Poznámka:

Po reštartovaní zariadenia sú všetky manuálne záznamy zrušené.

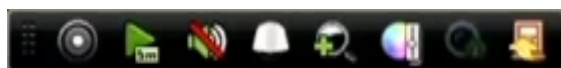
Okamžitý záznam

V spodnej časti okna každého živého obrazu sa nachádza pruh nástrojov, ktorý sa zobrazí po kliknutí do príslušného obrazu.



Kliknutím na ikonu  spustíte záznam a ikona sa zmení na . Kliknutím na ikonu  zastavíte záznam a ikona sa zmení na .

Celodenný záznam

Pre spustenie celodenného záznamu postupujte podľa nasledujúcich krokov.

Kliknite pravým tlačidlom myši v živom obraze, presuňte kurzor na položku *Spustenie záznamu* a vyberte podľa požiadaviek buď *Stály záznam*, alebo *Záznam pri pohybe*.

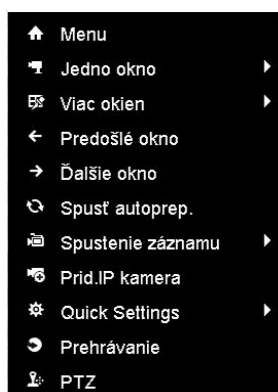

Po zobrazení vyskakovacieho okna kliknite na tlačidlo **Áno** aby ste potvrdili nastavenie. Následne spustia všetky kanály záznam podľa zvoleného režimu.

Poznámka:

Menu po kliknutí pravým tlačidlo myši sa môže líšiť v závislosti od modelu zariadenia.

Prehrávanie

Umožní spätné prehrávanie záznamov požadovaného kanála v režime živého obrazu.

✦ Spôsob 1:

V režime živého obrazu vyberte požadovaný kanál a kliknite na tlačidlo  v pruhu nástrojov.

Poznámka:

Pri tomto spôsobe sa prehrá len posledných päť minút záznamu zvoleného kanála.



✦ **Spôsob 2:**

1. Vstúpte do menu prehrávania.

V živom obraze kliknite pravým tlačidlom myši a následne kliknite na položku **Prehrávanie**.

2. Správa prehrávania.

Pruh nástrojov, ktorý je zobrazený v spodnej časti rozhrania môže slúžiť na ovládanie prehrávania.



Zaškrtnite len jeden, alebo viac kanálov ak chcete prepnúť prehrávanie do ďalšieho kanála, alebo spustiť simultánne prehrávanie viacerých kanálov.

Zálohovanie

Súbory so záznamom je možné zálohovať na rôzne médiá, ako napr. USB flash disky, USB HDD alebo USB DVD napaľovačky.

Pre exportovanie záznamov:

1. Vstúpte do rozhrania exportovania.

Vyberte kanál(y), ktoré chcete zálohovať a kliknite na tlačidlo **Rýchly export**.

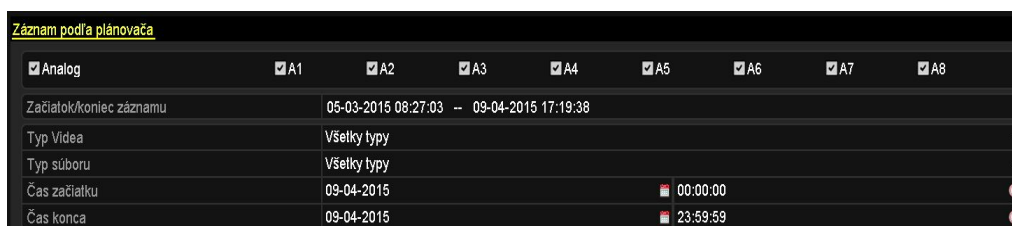

2. Vstúpte do rozhrania zálohovania, vyberte typ zariadenia pre zálohu a kliknite na tlačidlo **Export** pre spustenie zálohovania.



3. Skontrolujte výsledok zálohovania.
V rozhraní zálohovania vyberte jeden zo súborov a kliknite na tlačidlo  .

Prístup cez službu EZVIZ Cloud P2P

Prístup k DVR je možné zabezpečiť pomocou služby EZVIZ Cloud P2P alebo DDNS cez konfiguráciu v menu. EZVIZ Cloud P2P umožňuje pohodlný prístup pomocou mobilného klienta a rovnako tak aj PC klienta, príp. prehliadača k Vášmu DVR.

Kroky:

1. Vstúpte do menu konfigurácie siete.
Menu>Konfigurácia>Sieť
2. Vyberte záložku **Extranet Access**.
3. Zaškrtnite políčko **Zapnúť EZVIZ Cloud P2P**.
4. V prípade potreby zaškrtnite políčko **Enable Stream Encryption** pre kryptovanie dátového video toku.
5. Zadajte verifikačný kód zariadenia.

Poznámka:

- ✦ Verifikačný kód pozostáva zo 6 veľkých písmen a je nalepený na spodnej časti zariadenia.
- ✦ Zariadenia s verziou firmvéru 3.0.1 a vyššie majú tento kód už vypísaný štandardne, pre staršie zariadenia ho musíte vypísať ručne.

Zapnúť EZVIZ Cloud P2P	<input checked="" type="checkbox"/>
Enable Stream Encryption	<input type="checkbox"/>
Verification Code	LNLMAX
Stav	Odpojený
DDNS	<input type="checkbox"/>
Typ DDNS	HIDDNS
Adresa servera	www.hik-online.com
Názov domény	
Meno	
Heslo	



6. Kliknite na tlačidlo **Ulož**.

Po uložení nastavenia môžete spravovať a pristupovať na Vaše zariadenie pomocou mobilnej aplikácie EZVIZ Cloud P2P, alebo pomocou prehliadača na stránke www.ezviz7.com

Poznámka:

Pre podrobnejšie informácie ohľadom tejto služby si pozrite pomocníka na oficiálnej stránke EZVIZ Cloud P2P(www.ezviz7.com).



First Choice for Security Professionals