

SK

## GSM SMS alarm - zabezpečovací systém



## Užívateľská príručka

Pre lepšie pochopenie tohto výrobku, si pred jeho použitím dôkladne preštudujte túto užívateľskú príručku.

### Príslušenstvo:

Centrálna jednotka	1 ks
Diaľkový ovládač	2 ks
PIR snímač	1 ks
Detektor otvárania dverí	1 ks
Sieťový adaptér	1 ks
Návod na použitie	1 ks.

## Obsah:

Prehľad funkcií	(2)	Nastavenie SMS čísla	(8)
Ovládací panel	(2)	Vymazanie SMS čísla	(9)
Nastavenie funkcií	(4)	Programovanie chránenej zóny	(9)
Inicializácia	(4)	Nastavenie doma aktivovanej chránenej zóny	(9)
Nastavenie vstupu	(4)	Zvukový záznam	(9)
Nastavenie výstupu	(4)	Nastavenie sirény	(10)
Obnovenie nastavení z výroby	(4)	Prevádzkové pokyny	(10)
Kódovanie diaľkových ovládačov	(4)	Stav systému	(10)
Vymazanie diaľkového ovládača	(5)	Aktivácia pri odchode	(10)
Kódovanie chránenej zóny	(5)	Výstup alarmu	(10)
Vymazanie chránenej zóny	(5)	Domáca aktivácia	(11)
Zmena hesla	(6)	Deaktivácia	(11)
Zmena prevádzkového hesla	(6)	Telefonát v prípade alarmu	(11)
Zmena programového hesla	(6)	Ovládanie na diaľku	(12)
Nastavenie hodín	(6)	Tiesňové volanie	(12)
Nastavenie časovania	(7)	Funkcia vytáčania telefónneho čísla	(12)
Časovanie aktivácie	(7)	Prehľad udalostí alarmov	(12)
Časovanie vypnutia	(7)	Údržba	(13)
Ovládanie časovania	(7)	Kontrola systému	(13)
Nastavenie čísla pre alarm	(8)	Poznámky	(13)
Vymazanie telefónneho čísla	(8)	Technické parametre	(14)
		Zoznam príslušenstva	(14)

Ovládací panel centrálné jednotky alarmu:

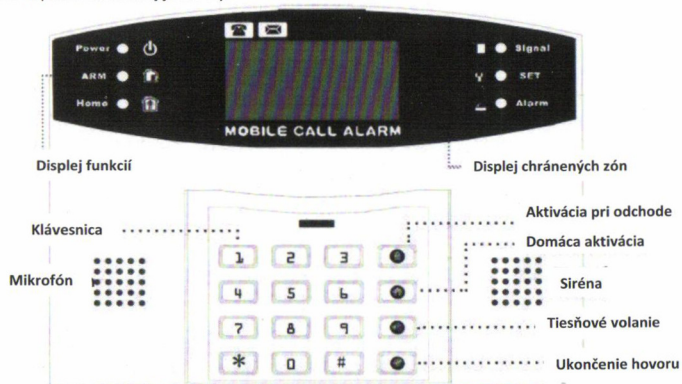

Zadná strana centrálné jednotky alarmu:

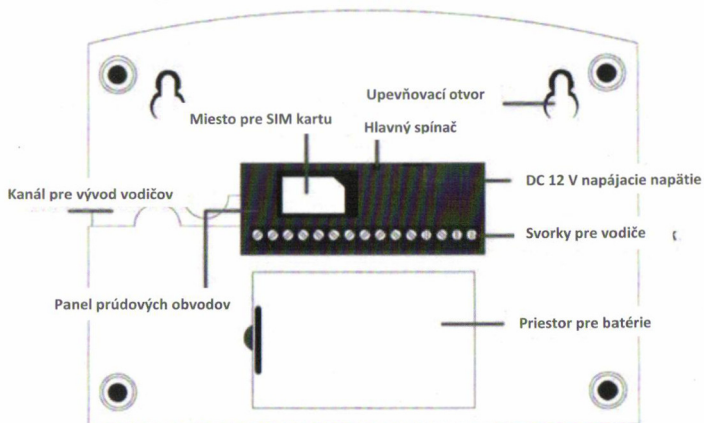

Svorkovnica:

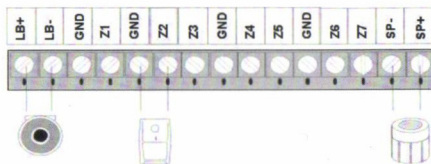

#### Prehľad funkcií:

- 7 drôtovo a 99 bezdrôtovo chránených zón
- LCD displej s hodinami
- Pípnutie pri každej operácii
- 3 skupiny pre časované zapnutie a vypnutie
- Možno uložiť až 6 telefónnych čísiel: v prípade poplachu, systém automaticky zavolá na tieto čísla. Možno uložiť až 3 SMS čísla: v prípade poplachu, systém automaticky odošle na tieto čísla upozorňujúcu SMS.
- 10 sekundový odkazový záznam
- Vstavaný umelý digitálny hlasový oznam
- Vstavaná umelá správa v angličtine
- Užívatelia môžu na klávesnici alarmu iniciovať hovory ako z telefónu
- Funkcie jednotlivého ovládania: Aktivácia pri odchode, domáca aktivácia, aktivácia na diaľku
- SOS alarm, požiar, únik plynu, alarm dverí, chodby, okna, balkónu a ohraničenie miesta
- Funkcia programovania chránenej zóny pre reálny čas, oneskorenie, 24 hodín denne, Bypass
- Bezdrôtové kódovanie: jednoducho možno pridať ďalšie bezdrôtové príslušenstvo
- Aktivácia, vypnutie, monitorovanie a hovor po telefóne cez diaľkové ovládanie
- Záložná batéria AAA NI-HI: alarm, ak je napájanie vypnuté

S cieľom získať na centrálnej jednotke dobrý signál zo všetkých bezdrôtových komponentov, umiestnite centrálnu jednotku do stredu chráneného priestoru. Uistite sa, že sa nachádza v dostatočnej vzdialenosti od veľkých kovových objektov, betónových stien a domácich elektrických spotrebičov, ktoré by mohli spôsobiť vysokofrekvenčné rušenie.

LCD displej:



#### Nastavenie funkcií

- Inicializácia

#### **Pred vloženíím SIM karty do ústredne treba na SIM karte vypnúť blokovanie PIN kódom !!!**

Prosím, vložte SIM kartu, pripojte sieťový adaptér a zapnite systém. Všetky kontrolky sa rozsvietia na 2 sekundy a ozve sa dlhé pípnutie, vtedy systém začne bootovanie. Potom sa na LCD obrazovke zobrazí čas, symbol [GSM] začne blikať a jednotka začne rozpoznávať GSM sieť, až kým nezaznie dlhé pípnutie. Potom symbol [GSM] zhasne, čo znamená, že systém je deaktivovaný. Nakoniec zapnite vypínač batérie.

- Vstup do nastavení

V deaktivovanom stave zadajte 4-miestne heslo na klávesnici ovládacieho panelu a stlačte tlačidlo [#] pre potvrdenie. Budete počuť potvrdzovací tón: V rovnakej dobe symbol [SET] svieti bez blikania a na obrazovke sa zobrazí [0000], čo znamená, že ste vstúpili do nastavení systému. Môžete vykonať rôzne nastavenia, kým je systém nepretržite v režime nastavení. Systém automaticky ukončí nastavenie a vráti sa do deaktivovaného stavu, ak nestlačíte žiaden kláves na klávesnici po dobu 40 sekúnd.

Poznámka: Pre opravu údajov v režime nastavovania stlačte tlačidlo , ktorým môžete odstrániť zadané čísla.

Predvolené heslo systému je [8888]. Prevádzkový režim: [XXXX] [#]

X predstavuje nové 4-miestne heslo.

LCD displej

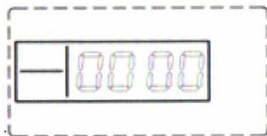

- Ukončenie konfigurácie

Stlačte tlačidlá [\*] a [#] vtedy centrálna jednotka vydá dlhé pípnutie a ukončí nastavenie. Symbol [SET] zhasne a systém sa vráti do deaktivovaného stavu.

Prevádzkový režim: [\*] [#]

- Obnovenie nastavení z výroby

V deaktivovanom stave pomocou klávesnice zadajte [95175308246] a stlačte tlačidlo [#], všetky kontrolky sa rozsvietia na 2 sekundy a ozve sa dlhé pípnutie. V centrálnej jednotke sa všetky zadané nastavenia zrušia a systém sa vráti k továrenskému nastaveniu.

Prevádzkový režim: [95175308246] [#]

- Kódovanie diaľkových ovládačov

Diaľkové ovládače musia byť nakódované na poplašný systém, aby mohli správne fungovať.

V režime nastavovania pomocou klávesnice zadajte [20], zadajte číslo diaľkového ovládania [1-8] a potom stlačte tlačidlo [#]. Centrálna jednotka vydá dlhé pípnutie a ozve sa "kódovanie diaľkového

ovládača". Kontrolka [  ] svieti bez blikania. Stlačte jedno tlačidlo na diaľkovom ovládači. Centrálna

jednotka vydá dlhé pípnutie a ozve sa "kódovanie ukončené". Kontrolka [  ] zhasne, čo znamená, že kódovanie diaľkového ovládača bolo úspešné.

Prevádzkový režim: [20] [A] [#]

Symbol [A] označuje číslo diaľkového ovládača 1-8. Môžete pridať až 8 diaľkových ovládačov.

LCD displej:

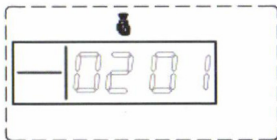

- Vymazanie diaľkového ovládača

Diaľkový ovládač nemôže ovládať centrálnu jednotku, ak bol vymazaný.

V režime nastavovania pomocou klávesnice zadajte [21] potom zadajte číslo diaľkového ovládača [1-8] a stlačte tlačidlo [#]. Centrálna jednotka vydá dlhé pípnutie, kontrolka [Signal] raz zablikne a ozve sa "vymazanie ukončené".

Prevádzkový režim: [21][A] [#]

Symbol A označuje číslo diaľkového ovládača 1-8.

- Kódovanie chránenej zóny

Bezdrôtové senzory musia byť nakódované k centrálnej jednotke, aby mohli generovať alarm.

V režime nastavovania pomocou klávesnice zadajte [23], potom zadajte požadované číslo/kód chránenej zóny [01-99] a stlačte tlačidlo [#]. Centrálna jednotka vydá dlhé pípnutie a na obrazovke sa zobrazí číslo chránenej zóny. Ozve sa hlásenie : "kódovanie detektoru". Potom naučte bezdrôtový senzor , ktorý vyšle signál centrálnej jednotke. Po zachytení signálu, centrálna jednotka vydá dlhé pípnutie a ozve sa "kódovanie ukončené".

Kontrolka [  ] vtedy zhasne.

Prevádzkový režim: [23] [XX] [#]

XX udáva: číslo chránenej zóny 01 -99

LCD displej:

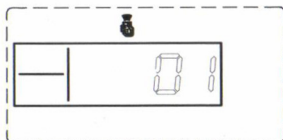

- Vymazanie chránenej zóny

Bezdrôtový senzor nemôže ovládať centrálnu jednotku, ak bol vymazaný.

V režime nastavovania pomocou klávesnice zadajte [24], potom zadajte požadované číslo chránenej zóny [01-99] a stlačte tlačidlo [#]. Centrálna jednotka vydá dlhé pípnutie a kontrolka chránenej zóny raz zablikne a ozve sa "vymazanie ukončené".

Prevádzkový režim: [24] [XX] [#]

XX udáva: číslo chránenej zóny 01 -99

- Zmena hesla

1. Zmena prevádzkového hesla

Prevádzkové heslo sa používa na deaktiváciu alebo na diaľkové ovládanie.

V režime nastavovania pomocou klávesnice zadajte [30], potom zadajte 4-ciferné heslo a potom stlačte tlačidlo [#]. Centrálna jednotka vydá dlhé pípnutie a ozve sa "nastavenie ukončené".

Prevádzkový režim: [30] [XXXX] [#]

XXXX udáva: nové 4-ciferné heslo

Napríklad: zmena hesla na 1012

Prevádzkový režim: [30] [1012] [#]

LCD displej:

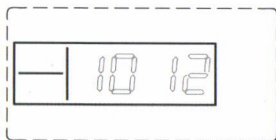

2. Zmena programového hesla

Pomocou programového hesla môžete vstúpiť do programovania systému

V režime nastavovania pomocou klávesnice zadajte [31] potom zadajte 4-ciferné heslo a potom stlačte tlačidlo [#]. Centrálna jednotka vydá dlhé pípnutie a ozve sa "nastavenie ukončené".

Prevádzkový režim: [31] [XXXX] [#]

XXXX udáva: nové 4-ciferné heslo

Napríklad: zmena hesla na 2846

Prevádzkový režim: [31] [2846] [#]

LCD displej:

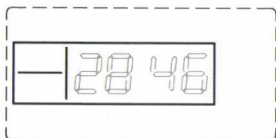

Poznámka: prevádzkové a programové heslo nemôže byť to isté číslo!

- Nastavenie hodín

V režime nastavovania pomocou klávesnice zadajte zodpovedajúci kód [32], potom zadajte posledné dve číslice roka [AA], dvoma číslicami mesiac [BB] a dvoma číslicami deň [CC], následne zadajte dvoma číslicami hodinu [DD] (24 hodinový systém), dvoma číslicami minútu [EE], dvoma číslicami sekundu [FF] a potom stlačte tlačidlo [#]. Centrálna jednotka vydá dlhé pípnutie a ozve sa "nastavenie ukončené".

Prevádzkový režim: [32] [AA] [BB] [CC] [DD] [EE] [FF] [#]

AA udáva: posledné 2 číslice v aktuálnom roku

BB udáva: 2 číslice aktuálneho mesiaca

CC udáva: 2 číslice aktuálneho dňa  
DD udáva: 2 číslice aktuálnej hodiny  
EE udáva: 2 číslice aktuálnej minúty  
FF udáva: 2 číslice aktuálnej sekundy  
Napríklad: nastavenie času ako 15:35:40, 2009. október 1.  
Prevádzkový režim: [32] [09] [10] [01] [15] [35] [40] [#]

• Nastavenie časovania

1 Časovanie aktivácie

V režime nastavovania pomocou klávesnice zadajte [33 - 35], potom zadajte hodinu [AA] a minútu [BB] kedy chcete aktivovať systém a potom stlačte tlačidlo [#]. Centrálna jednotka vydá dlhé pípnutie a ozve sa "nastavenie ukončené".

Prevádzkový režim: [XX] [AA] [BB] [#]

XX udáva: kód adresy 33, 34, 35 pre aktiváciu v požadovanom čase.

AA udáva: hodinu v nastavenom čase

BB udáva: minútu

Napríklad: nastavenie aktivácie na 10 hod. 45 min. večer

Prevádzkový režim: [33] [22] [45] [#]

LCD displej:

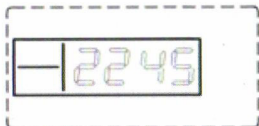

2 Časovanie vypnutia

V režime nastavovania pomocou klávesnice zadajte [36 - 38], potom zadajte hodinu [AA] a minútu [BB] kedy chcete systém deaktivovať a potom stlačte tlačidlo [#]. Centrálna jednotka vydá dlhé pípnutie a ozve sa "nastavenie ukončené".

Prevádzkový režim: [XX] [AA] [BB] [#]

XX udáva: kód adresy 36, 37, 38 pre deaktiváciu v požadovanom čase.

AA udáva: hodinu v nastavenom čase

BB udáva: minútu

Napríklad: nastavenie deaktivácie na 7 hod. 55 min. večer

Prevádzkový režim: [36] [19] [55] [#]

LCD displej:

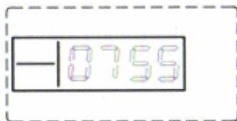

3 Ovládanie časovania

V režime nastavovania pomocou klávesnice zadajte kód [39], potom zadajte číslo, ktoré udáva zapnutie aktivácie / deaktivácie systému [1/0] a potom stlačte tlačidlo [#]. Centrálna jednotka vydá dlhé pípnutie a ozve sa "nastavenie ukončené". Predvolené nastavenie je, že táto funkcia je vypnutá.

Prevádzkový režim: [39] [0/1] [#]

0: Vypne funkciu časovania aktivácie / deaktivácie

1: Zapne funkciu časovania aktivácie / deaktivácie

Napríklad: Zapnutie funkcie časovania aktivácie / deaktivácie

Prevádzkový režim: [39] [1] [#]



- **Nastavenie čísla pre alarm**

V režime nastavovania pomocou klávesnice zadajte [51] [56], potom zadajte číslo (mobilu alebo pevnej linky) pre príjem alarmu a potom stlačte tlačidlo [#]. Centrálna jednotka vydá dlhé pípnutie kontrolka [Signal] raz zablikne a ozve sa "nastavenie ukončené", čo znamená, že telefónne číslo pre zvukový alarm bolo úspešne nastavené.

Prevádzkový režim: [XX] [YY.YY] [#]

XX udáva: poradové číslo telefónneho čísla 1-6 nastaveného pre alarm [51] - [56] YY.YY udáva: telefónne číslo prijímajúce alarm.

Napríklad: nastavte telefónne číslo 1381111 1111 ako prvé v poradí, volané v prípade alarmu.

Prevádzkový režim: [51] [1381111111] [#]

LCD displej:

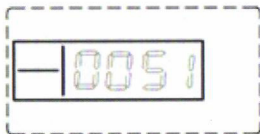

- **Vymazanie telefónneho čísla**

V režime nastavovania pomocou klávesnice zadajte [51] - [56], a potom na centrálnej jednotke stlačte tlačidlo [#]. Centrálna jednotka vydá dlhé pípnutie kontrolka [Signal] raz zablikne a ozve sa "vymazanie ukončené", čo znamená, že zadané telefónne číslo bolo úspešne vymazané.

Prevádzkový režim: [XX] [#]

XX udáva: poradové číslo telefónneho čísla 1-6 nastaveného pre alarm [51] - [56]

Napríklad: vymažte zo systému v poradí tretie telefónne číslo.

Prevádzkový režim: [53] - [#]

LCD displej:

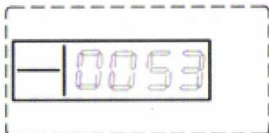

- **Nastavenie SMS čísla**

SMS číslo pre príjem alarmu slúži na to, že v prípade ak systém generuje alarm, bude automaticky odoslaná varovná SMS správa na zadané číslo mobilného telefónu. Môžete zadať až 3 SMS čísla. V režime nastavovania pomocou klávesnice zadajte [57] - [59], potom zadajte číslo mobilného telefónu pre príjem varovnej SMS a potom stlačte tlačidlo [#] pre potvrdenie. Centrálna jednotka vydá dlhé pípnutie kontrolka [Signal] raz zablikne a ozve sa "nastavenie ukončené", čo znamená, že telefónne číslo bolo úspešne zadané.

Prevádzkový režim: [XX] [YY.YY] [#]

XX udáva: číslo skupín príjemcov správ, od prvej skupiny po tretiu skupinu [57] - [59]

YY.YY udáva číslo pre príjem SMS.

Napríklad: nastavenie prvého čísla pre príjem SMS 1382222222

Prevádzkový režim: [57] [138222222] [#]

- **Vymazanie SMS čísla**

V režime nastavovania pomocou klávesnice zadajte [57] - [59] a potom stlačte tlačidlo [#] pre potvrdenie. Centrálna jednotka vydá dlhé pípnutie kontrolka [Signal] raz zablikne a ozve sa "vymazanie ukončené", čo znamená, že zadané číslo pre SMS bolo úspešne vymazané.

Prevádzkový režim: [XX] [#]

XX udáva: skupinu telefónnych čísel príjemcov správy, od prvej skupiny po tretiu skupinu [57] - [59]  
Napríklad: odstránenie prvého čísla pre príjem SMS zo systému  
Prevádzkový režim: [57] [#]

- Programovanie chránenej zóny

Ak chcete zmeniť charakteristiku alarmu v chránenej zóne, napríklad vypnúť sirénu v prípade poplachu, môžete tak urobiť naprogramovaním chránenej zóny. V režime nastavovania pomocou klávesnice zadajte [60], potom číslo chránenej zóny [01-99], následne typ vstupnej chránenej zóny [1-4], číslo miesta vstupnej chránenej zóny [1-8], potom vyberte možnosť vypnúť / zapnúť sirénu [0/1] a nakoniec stlačte tlačidlo [#]. Centrálna jednotka vydá dlhé pípnutie a ozve sa "nastavenie ukončené".

Prevádzkový režim: [60] [AA] [B] [C] [D] [#]

AA: číslo chránenej zóny [01-99]: udáva čísla zón 1-99

B: typ chránenej zóny

[1]: zóna chránená okamžite [2]: zóna chránená so 40 sekundovým oneskorením

[3]: zóna chránená 24 hodín denne [4]: deaktivovaná chránená zóna

C: Miesto chránenej zóny

[1] SOS alarm [2] Požiar [3] Únik plynu [4] Alarm dverí [5] Alarm chodby [6] Alarm okna [7] Alarm balkónu [8] Alarm hranice miesta

D: siréna zapnúť / vypnúť [0] Vypnutá [1] Zapnutá

Napríklad: nastavenie 12 chránenej zóny na 24 hodinový zvukový alarm pre prípad požiaru

Prevádzkový režim: [60] [12] [3] [2] [1] [#]

- Nastavenie doma aktivovanej chránenej zóny

Ak chcete mať niektoré senzory aktivované a niektoré nie, potom použite funkciu [Domáca aktivácia]. V režime nastavovania pomocou klávesnice zadajte príslušný kód [61], potom vyberte číslo príslušnej chránenej zóny [01-99], následne zvolte [Domáca aktivácia], potom vyberte alarm [0/1] a nakoniec stlačte tlačidlo [#] pre potvrdenie. Centrálna jednotka vydá dlhé pípnutie a ozve sa "nastavenie ukončené".

Prevádzkový režim: [61] [XX] [A] [#]

XX udáva: [01-99] chránené zóny 1-99

A udáva: [0] Domáca aktivácia, ale bez alarmu

[1] Domáca aktivácia s alarmom

Napríklad: nastavenie 11 chránenej zóny na domácu aktiváciu a alarm.

(Prevádzkový režim: [61] [11] [1] [#])

Napríklad: nastavenie 12 chránenej zóny na domácu aktiváciu bez alarmu.

(ak chcete aby pri zapnutí domácej aktivácie daný senzor nesignalizoval, napríklad senzor umiestnený v spálni)

Prevádzkový režim: [61] [12] [0] [#]

- Zvukový záznam

V režime nastavovania pomocou klávesnice zadajte [701] a potom stlačte tlačidlo [#]. Centrálna jednotka vydá dlhé pípnutie a kontrolka [☼] bude svietiť, po odpočítaní 10 sekúnd sa začne nahrávať zvuk: vtedy povedzte text miernym hlasom, vo vzdialenosti 30 cm od centrálnej jednotky; po 10 sekundách centrálna jednotka vydá zvukový signál, čo signalizuje skončenie nahrávania a potom prehrá nahratý text.

Prevádzkový režim: [701] [#]

LCD displej:

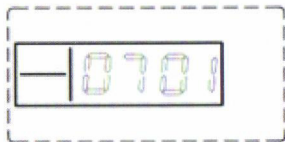

• **Nastavenie sirény**

V režime nastavovania pomocou klávesnice zadajte [75]. Ovládanie aktivácie / deaktivácie diaľkovým ovládačom: hlasná alebo tichá - tlačidlo [0/1] a potom stlačte tlačidlo [#]. Centrálna jednotka vydá dlhé pípnutie a ozve sa "nastavenie ukončené".

Prevádzkový režim: [75] [A] [#]

A udáva: [0] Siréna vypnutá; [1] Siréna zapnutá; Prednastavené: [0] Siréna vypnutá

Napríklad: zapnutie sirény v prípade aktivácie / deaktivácie

Prevádzkový režim: [75] [1] [#]

LCD displej:

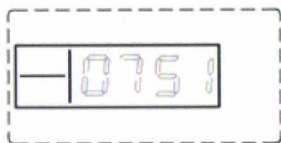





Prevádzkové pokyny

- Stav systému. K dispozícii sú štyri nasledovné stavy:
- Aktivovaný: 1-99 zóna bude alarmovať, ak senzor vyšle signál.
- Domáca aktivácia: v aktivovanom stave môžu generovať alarm len senzory nastavené na [Domácu aktiváciu].
- Deaktivovaný: 1-99 zóna nebude alarmovať, ak sa niektorý senzor aktivuje (okrem zóny chránenej 24 hodín denne)
- Systém v režime nastavovania: V tomto režime žiadna chránená zóna negeneruje alarm v prípade aktivácie senzoru.

• **Diaľkové ovládanie**

Používatelia môžu diaľkovým ovládačom nastaviť systém, ako je aktivácia, domáca aktivácia, tiesňové volanie, deaktivácia a pod.

- Aktivácia pri odchode: Stlačte tlačidlo .
- Vypnutie: Stlačte tlačidlo .
- Domáca aktivácia: Stlačte tlačidlo .
- Tiesňové volanie: Stlačte tlačidlo , systém bude jedenkrát alarmovať.

**Aktivácia pri odchode**

To znamená, že sa zapne kompletná ochrana domu, keď všetci odídu. Všetky senzory sú vždy funkčné. Ak niektorý senzor vydá signál (vlámanie, požiar, únik plynu, atď.), zabezpečovací systém začne alarmovať.

Stlačte tlačidlo [Odchod ] na klávesnici, systém vtedy vydá pípnutie, celkovo 100-krát. Signalizácia [Aktivácia pri odchode] bude nepretržitá bez blikania. To znamená, že aktivácia pri odchode bola úspešná.

Aktivovaný stav: Stlačte tlačidlo [Odchod ]

LCD displej:

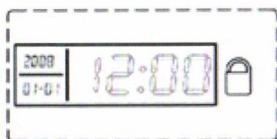

• Domáca aktivácia

To znamená, že ten, kto sa zdržiava doma je v bezpečí tak, že periférne senzory dverí, okien, balkónu a hraníc miesta sú aktívne, zatiaľ čo vnútorné pohybové senzory sú vypnuté, aby sa zabránilo falošnému poplachu, kvôli osobám zdržiavajúcim sa doma. Takže, ak zvolíte domácu aktiváciu potom sa niektoré senzory aktivujú a niektoré sa deaktivujú.

Ovládanie na centrálnej jednotke: Stlačte tlačidlo [Doma] na klávesnici

Ovládanie diaľkovým ovládačom: Stlačte tlačidlo [↖] na diaľkovom ovládači .

LCD displej:

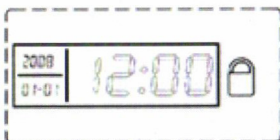

• Deaktivácia

To znamená, že sa zastaví alarm keď je spustený poplach a vypne sa systém. Ak po deaktivácii senzor vyšle signál, potom centrálna jednotka alarmovať nebude (okrem zón chránených 24 hodín denne). Pomocou klávesnice zadajte heslo a potom stlačte tlačidlo [#]. Kontrolky [Odchod] alebo [Domov] zhasnú. To znamená, že deaktivácia systému bola úspešná.

Ovládanie diaľkovým ovládačom: Stlačte tlačidlo [↖] na diaľkovom ovládači

Ovládanie na centrálnej jednotke: Zadajte heslo + [#]

LCD displej:

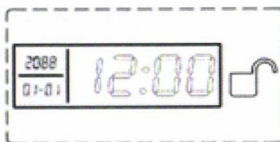

• Telefonát v prípade alarmu

Pokiaľ dôjde k poplachu, centrálna jednotka systému začne vytáčať zadané telefónne číslo. Pokiaľ na telefonát nikto neodpovie, systém automaticky vytočí nasledujúce zadané telefónne číslo. Systém 3-krát za sebou vytočí jednotlivé zadané čísla.

Pri prijíme hovoru, systém prehrá nahratý zvuk. Systém možno nastaviť pomocou klávesnice telefónu alebo mobilného telefónu.

Ak zavesíte bez toho, aby ste hovor prijali, systém 3-krát za sebou vytočí všetky zadané čísla.

Stlačte tlačidlo [\*]: Prečítajte si varovné informácie.

Stlačte tlačidlo [1]: Centrálna jednotka zastaví alarm a aktivuje sa, zastaví sa ďalšie vytáčanie užívateľov.

Stlačte tlačidlo [2]: Centrálna jednotka zastaví alarm a deaktivuje sa, zastaví sa ďalšie vytáčanie.

Stlačte tlačidlo [3]: Vypne sirénu a umožní odpočúvanie po dobu 30 sekúnd. Ak chcete aj naďalej monitorovať, potom znovu stlačte tlačidlo [3] a monitorovanie sa predĺži o ďalších 30 sekúnd.

Stlačte tlačidlo [4]: Centrálna jednotka vytvorí 30 sekundové obojsmerné (interkom) pripojenie. Počas tejto doby nemožno mobilným telefónom ovládať centrálnu jednotku.

- Ovládanie na diaľku

Vytočte telefónom (mobilom) vopred naprogramované číslo centrálnej jednotky. Po jednom zazvonení sa ozve nasledujúca výzva "Zadajte prosím heslo." Ak je zadané heslo správne, potom budete počuť nasledujúce menu:

- Stlačte tlačidlo 1 pre aktiváciu
- Stlačte tlačidlo 2 pre deaktiváciu
- Stlačte tlačidlo 3 pre monitorovanie
- Stlačte tlačidlo 4 pre funkciu interkom.

Ak je zadané heslo nesprávne, potom budete počuť nasledujúcu výzvu "nesprávne heslo, zadajte ho prosím znova"

Stlačte tlačidlo [1] pre aktiváciu, ak bola úspešná, potom budete počuť nasledujúcu správu "Systém je aktivovaný".

Stlačte tlačidlo [2] pre deaktiváciu, ak bola úspešná, potom budete počuť nasledujúcu správu "Systém je deaktivovaný".

Stlačte tlačidlo [3] pre 30 sekúnd trvajúce monitorovanie, ak chcete aj naďalej monitorovať, potom znovu stlačte tlačidlo [3] a monitorovanie sa predĺži o ďalších 30 sekúnd.

Stlačte tlačidlo [4] –pre obojsmerný dialóg (30 sekúnd). Počas tejto doby nefunguje ovládanie centrálnej jednotky.

- Tiesňové volanie

Stlačte tlačidlo [Pomoc] na klávesnici, alebo tlačidlo [ ] na diaľkovom ovládači alebo bezdrôtové tiesňové tlačidlo. Centrálna jednotka generuje alarm a začne vytáčať nastavené telefónne čísla užívateľov.

- Funkcia vytáčania telefónneho čísla

V deaktivovanom stave, keď centrálna jednotka neiniciuje žiaden telefonát, možno zariadenie použiť ako telefón pevnej linky. Vytočte telefónne číslo pomocou klávesnice, stlačte tlačidlo [ ] na centrálnej jednotke, tá vydá zvukový signál a kontrolka [Signal] bude blikať. Po ukončení hovoru stlačte tlačidlo [ ], vtedy sa centrálna jednotka dostane do deaktivovaného stavu.

### Prehľad udalostí alarmov

V deaktivovanom stave zadajte [\* 0 #]. Vtedy centrálna jednotka vydá dlhé pípnutie a vstúpi do režimu prehľadu udalostí alarmov. Potom zobrazí alarm a číslo chránenej zóny. Na LCD displeji sa zobrazí presný čas alarmu tejto chránenej zóny.

Stlačte tlačidlo 2, vtedy budete môcť skontrolovať predchádzajúcu poplachovú udalosť. Stlačte tlačidlo 8 pre návrat k prehľadu a stlačte tlačidlo [\* #] pre opustenie režimu.

Napríklad: 7. alarm v 51. chránenej zóne, čas alarmu: 01.08.2008.

LCD displej zobrazí na dobu jednej sekundy:

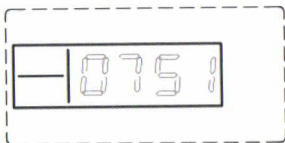

a potom zobrazí čas alarmu:

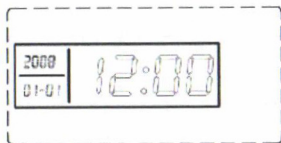

#### Kontrola GSM signálu

Pred inštaláciou centrálnej jednotky je treba skontrolovať GSM signál pre zvolenie najlepšieho miesta, aby mohlo zariadenie fungovať správne. V režime nastavovania zadajte kód [81] # .

Centrálna jednotka vtedy vydá dlhé pípnutie a zobrazí nasledujúce: 00 + XX (XX udáva intenzitu signálu). Táto intenzita sa musí pohybovať v rozmedzí 07-31. ak bude nižšia ako 07, potom budete musieť zmeniť umiestnenie.

Napríklad v prípade, že je intenzita signálu 12, zobrazí sa nasledujúce:

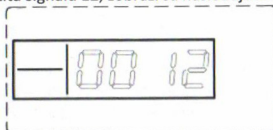

#### Údržba

##### • Kontrola systému

Hoci je použitie zabezpečovacieho systému bežné, vyžaduje si pravidelnú údržbu a kontroly, aby bolo zabezpečené, že bude zariadenie spoľahlivo a bezpečne pracovať. Spravidla každé tri mesiace je potrebné vykonať dôkladnú kontrolu na centrálnej jednotke. Odporúča sa raz za mesiac skontrolovať senzory, ale ak to nie je možné, potom aspoň raz za tri mesiace.

#### Kontrola centrálnej jednotky:

1. Možno ju správne aktivovať / deaktivovať?
2. Bude správne vytáčať číslo v prípade alarmu?
3. Je schopná správne prijímať signály z bezdrôtových senzorov?
4. Batérie pracujú správne?

#### Kontrola bezdrôtových senzorov:

1. Skontrolujte signalizáciu bezdrôtových senzorov, či signalizujú správne.
2. Skontrolujte batérie všetkých senzorov, či dostávajú náležité napätie.
3. Skontrolujte, či bezdrôtové senzory vysielajú signál do centrálnej jednotky.

##### • Poznámka:

Prosím nezoberajte, neopravujte ani neupravujte výrobok bez povolenia, pretože to môže spôsobiť nehody a chyby a bude zrušená platnosť záruky.

Chráňte výrobok pred pádom na zem a pred pádom tvrdých predmetov na ňu, mohlo by to viesť k vzniku poruchy a poškodenia.

Bez vyžiadania povolenia a schválenia od kompetentných úradov, nenastavujte centrálnu jednotku na "110", "119", alebo na telefónne číslo polície.

### Technické údaje:

Vstupné napätie	DC 12V / 1A
Spotreba prúdu v pohotovostnom stave	<55mA
Spotreba prúdu pri poplachu	<450mA
Bezdrôtová frekvencia	433,92MHz
GSM frekvencia	900/1800/1900 MHz
Záložná batéria	Ni-Mh AAA x 6ks DC 7.2V
Hlasitosť sirény	110dB

Chránená zóna	Aktivácia	Domáca aktivácia	Typ	Poplachová informácia	Siréna
Zóna 1	platná	neplatná	v reálnom čase	Alarm dvere	Áno
Zóna 2	platná	neplatná	v reálnom čase	Alarm chodba	Áno
Zóna 3	platná	platná	v reálnom čase	Alarm okno	Áno
Zóna 4	platná	platná	v reálnom čase	Alarm balkón	Áno
Zóna 5	platná	platná	24 hod.	Alarm požiar	Áno
Zóna 6	platná	platná	24 hod.	Alarm plyn	Áno
Tlačidlo tiesňového volania	platná	platná	24 hod.	Tiesňový alarm	Nie
Zóna 7-99	platná	neplatná	v reálnom čase	Tiesňový alarm	Áno
Drôtovo chránená zóna (96-99)	platná	neplatná	v reálnom čase	Tiesňový alarm	Áno
Prevádzkové heslo	8888		Diaľkové ovládanie	Zap.	
Heslo ovládania na diaľku	1234		Siréna	Vyp.	
Doba zvuku sirény	180 sec.		Doma	Voliteľné	